

SAMSUNG Διαδραστική οθόνη

Εγχειρίδιο χρήσης

WA65C WA75C

Το χρώμα και η εμφάνιση ενδέχεται να διαφέρουν ανάλογα με το προϊόν και το περιεχόμενο του εγχειριδίου υπόκειται σε αλλαγές για λόγους βελτίωσης της απόδοσης, χωρίς προηγούμενη ειδοποίηση.

Οι συνιστώμενες ώρες χρήσης ανά ημέρα για αυτό το προϊόν είναι λιγότερες των 16 ωρών. Εάν το προϊόν χρησιμοποιείται για περισσότερες από 16 ώρες την ημέρα, η εγγύηση ενδέχεται να καταστεί άκυρη.

Πίνακας περιεχομένων

Πριν από τη χρήση του προϊόντος

Προφυλάξεις ασφαλείας	4
Σύμβολα ασφαλείας	4
Αποθήκευση	5
Ηλεκτρισμός και ασφάλεια	5
Εγκατάσταση	5
Λειτουργία	6
Προφυλάξεις κατά τη χρήση	8

Προετοιμασίες

Έλεγχος των εξαρτημάτων	9
Εξαρτήματα	10
Θύρες	11
Πριν από την εγκατάσταση του προϊόντος (Οδηγός εγκατάστασης)	13
Εγκατάσταση της WiFi προσαρμογέας (Μοντέλο: S107B)	14
Εγκατάσταση της επιτοίχιας βάσης	14
Χρήση του κιτ επιτοίχιας στήριξης	14
Προδιαγραφές κιτ επιτοίχιας στήριξης (VESA)	15
Σύνδεση σε δίκτυο	16
Ρυθμίσεις δικτύου (ενσύρματου)	16
Ρυθμίσεις δικτύου (ασύρματου)	18

Γραφή

Note - Είσοδος	20
Γράψιμο	20
Στοιχεία διεπαφής χρήστη	21
Γράψιμο	22
Λειτουργία επέκτασης της γραφίδας	22
Σβήσιμο	22
Μενού της εφαρμογής Note	23
Ρυθμίσεις	24
Λειτουργίες της εφαρμογής Note	25
Παλέτα	30
Στοιχεία διεπαφής χρήστη	31

ΡΥΘΜΙΣΕΙΣ

Ρυθμίσεις συστήματος	32
Ασύρματη μονάδα και δίκτυο	33
Wi-Fi	33
Ethernet	34
Σημείο πρόσβασης	34
Bluetooth	35
VPN	35
Υπηρεσία Samba	36
Εξατομίκευση	36
Ταπετσαρία	37
Προφύλαξη οθόνης	38
Επιλογές σάρωσης προς τα επάνω στο κάτω μέρος	38
Λειτουργία πολλαπλών παραθύρων	39
Είσοδοι και Έξοδοι	40
Ρυθμίσεις εξόδου ήχου	40
Ρυθμίσεις ονομασίας εισόδου	41
Μορφή HDMI OUT	41
Εφαρμογή	42
Σύστημα	43
Ημερομηνία & Ώρα	43
Γλώσσα και πληκτρολόγιο	44
Περιοχή	44
Αποθήκευση	45
Ενημέρωση συστήματος	46
Λειτουργία προστασίας ματιών και αυτόματος οπίσθιος φωτισμός	46

Πίνακας περιεχομένων

Μετατόπιση Pixel	47
Κλειδωμένη οθόνη	47
Λογαριασμός Email	48
Εκκίνηση και τερματισμός	48
Ασφάλεια	50

Διαχειριστής	51
Αφύπνιση μέσω τοπικού δικτύου	52
HDMI CEC	52
Κλώνος USB	52
Προεπιλεγμένο στοιχείο εκκίνησης	53
Λειτουργία περιπτέρου	53
Αυτόματη διαγραφή αρχείων	54
Κλείδωμα ασφαλείας	54

Σχετικά με	55
-------------------	-----------

Μενού OSD	55
Αρχική οθόνη	56
Προβολή	56
Ήχος	57

Οδηγός αντιμετώπισης προβλημάτων

Προβλήματα και λύσεις	58
-----------------------	----

Προδιαγραφές

Γενικά	64
Προκαθορισμένες λειτουργίες χρονισμού	66

Παράρτημα

Ευθύνη για την χρέωση υπηρεσιών (Κόστος για τους πελάτες)	67
Δεν πρόκειται για ελάττωμα του προϊόντος	67
Βλάβη του προϊόντος που προκλήθηκε από υπαιτιότητα του πελάτη	67
Άλλα	67
Πρόληψη μετεικασμάτων	68
Τι είναι το μετείκασμα?	68
Συνιστώμενες πρακτικές πρόληψης	68
HDMI License notice	68
Τεχνολογία Χαμηλού Μπλε Φωτός	69
ENERGY STAR	69





Κεφάλαιο 01







Πριν από τη χρήση του προϊόντος

Προφυλάξεις ασφαλείας

Οι ακόλουθες οδηγίες ασφαλείας δίνονται για τη διασφάλιση της προσωπικής σας ασφάλειας και την αποφυγή υλικών ζημιών. Διαβάστε τα ακόλουθα για να διασφαλίσετε την ορθή χρήση του προϊόντος.

Σύμβολα ασφαλείας

Σύμβολο	Όνομα	Σημασία
	Προειδοποίηση	Μπορεί να προκληθεί σοβαρός ή θανατηφόρος τραυματισμός, εάν δεν ακολουθηθούν οι οδηγίες.
	Προσοχή	Εάν δεν ακολουθηθούν οι οδηγίες, ενδέχεται να προκληθεί τραυματισμός ή ζημιά σε ιδιοκτησίες.
	Απαγόρευση	ΜΗΝ το επιχειρήσετε.
	Οδηγία	Ακολουθήστε τις οδηγίες.

ΠΡΟΣΟΧΗ			
ΚΙΝΔΥΝΟΣ ΗΛΕΚΤΡΟΠΛΗΞΙΑΣ. ΜΗΝ ΑΝΟΙΓΕΤΕ.			
ΠΡΟΣΟΧΗ: ΓΙΑ ΝΑ ΜΕΙΩΘΕΙ Ο ΚΙΝΔΥΝΟΣ ΗΛΕΚΤΡΟΠΛΗΞΙΑΣ, ΜΗΝ ΑΦΑΙΡΕΤΕ ΤΟ ΚΑΛΥΜΜΑ (Ή ΤΟ ΠΙΣΩ ΠΛΑΙΣΙΟ). ΔΕΝ ΥΠΑΡΧΟΥΝ ΕΞΑΡΤΗΜΑΤΑ ΕΠΙΣΚΕΥΑΣΙΜΑ ΑΠΟ ΤΟΝ ΧΡΗΣΤΗ ΣΤΟ ΕΣΩΤΕΡΙΚΟ. ΠΑΡΑΠΕΜΨΑΤΕ ΌΛΕΣ ΤΙΣ ΕΡΓΑΣΙΕΣ ΣΥΝΤΗΡΗΣΗΣ ΣΕ ΕΞΕΙΔΙΚΕΥΜΕΝΟ ΠΡΟΣΩΠΙΚΟ.			
	Αυτό το σύμβολο δηλώνει ότι υπάρχει υψηλή τάση στο εσωτερικό. Είναι επικίνδυνο να έρθετε σε επαφή με οποιοδήποτε εσωτερικό εξάρτημα αυτού του προϊόντος.		Τάση AC: Η ονομαστική τάση που σημειώνεται με αυτό το σύμβολο είναι τάση εναλλασσομένου ρεύματος (AC).
	Αυτό το σύμβολο υποδηλώνει ότι με αυτό το προϊόν έχει συμπεριληφθεί σημαντική βιβλιογραφία σχετικά με τη λειτουργία και τη συντήρηση.		Τάση DC: Η ονομαστική τάση που σημειώνεται με αυτό το σύμβολο είναι τάση συνεχούς ρεύματος (DC).
	Προϊόν κλάσης II: Αυτό το σύμβολο υποδηλώνει ότι δεν απαιτείται σύνδεση ασφαλείας με ηλεκτρική γείωση. Εάν ένα προϊόν με καλώδιο τροφοδοσίας δεν φέρει αυτό το σύμβολο, το προϊόν ΠΡΕΠΕΙ να έχει μια αξιόπιστη σύνδεση με προστατευτική γείωση.		Προσοχή. Συμβουλευτείτε τις οδηγίες χρήσης: Αυτό το σύμβολο υποδεικνύει στον χρήστη να συμβουλευτεί το εγχειρίδιο χρήσης για περαιτέρω πληροφορίες όσον αφορά στην ασφάλεια.









Αποθήκευση

Λόγω των χαρακτηριστικών των προϊόντων με έντονη στιλπνότητα, η χρήση υγραντήρα UV σε κοντινή απόσταση ενδέχεται να δημιουργήσει λεκέδες λευκού χρώματος στο προϊόν.





 Εάν το εσωτερικό του προϊόντος χρειάζεται καθαρισμό, επικοινωνήστε με το Κέντρο Εξυπηρέτησης Πελατών (θα υπάρξει χρέωση για τη συντήρηση).

Ηλεκτρισμός και ασφάλεια

Προειδοποίηση



-  Μην χρησιμοποιείτε ένα φθαρμένο καλώδιο τροφοδοσίας ή φics ή μια χαλαρή πρίζα. Ενδέχεται να προκληθεί ηλεκτροπληξία ή πυρκαγιά.
-  Μην χρησιμοποιείτε πολλά προϊόντα με μία μόνο πρίζα τροφοδοσίας. Οι υπερθερμασμένες πρίζες τροφοδοσίας ενδέχεται να προκαλέσουν πυρκαγιά.
-  Μην αγγίζετε το φics τροφοδοσίας με βρεγμένα χέρια. Διαφορετικά, ενδέχεται να προκληθεί ηλεκτροπληξία.
-  Μην κάμπτετε και μην τραβάτε το καλώδιο τροφοδοσίας με δύναμη. Να είστε προσεκτικοί ώστε να μην αφήνετε το καλώδιο τροφοδοσίας κάτω από ένα βαρύ αντικείμενο. Η πρόκληση ζημιάς στο καλώδιο ενδέχεται να οδηγήσει σε πυρκαγιά ή ηλεκτροπληξία.
-  Μην τοποθετείτε το καλώδιο τροφοδοσίας ή το προϊόν κοντά σε πηγές θερμότητας. Ενδέχεται να προκληθεί πυρκαγιά ή ηλεκτροπληξία.
-  Εισαγάγετε το φics τροφοδοσίας πλήρως στην υποδοχή του ώστε να μην είναι χαλαρό. Η επισφαλής σύνδεση ενδέχεται να προκαλέσει πυρκαγιά.
-  Συνδέστε το φics τροφοδοσίας σε μια γειωμένη πρίζα (μόνο μονωμένες συσκευές τύπου 1). Ενδέχεται να προκληθεί ηλεκτροπληξία ή τραυματισμός.
-  Καθαρίστε τη σκόνη γύρω από τους ακροδέκτες του φics τροφοδοσίας ή στην πρίζα με ένα στεγνό πανί. Ενδέχεται να προκληθεί πυρκαγιά.

Προσοχή

-  Μην αποσυνδέετε το καλώδιο τροφοδοσίας κατά τη χρήση του προϊόντος. Το προϊόν μπορεί να υποστεί ζημιά.
-  Χρησιμοποιείτε μόνο το καλώδιο τροφοδοσίας που παρέχεται από τη Samsung με το προϊόν σας. Μην χρησιμοποιείτε το καλώδιο τροφοδοσίας με άλλα προϊόντα. Ενδέχεται να προκληθεί πυρκαγιά ή ηλεκτροπληξία.
-  Φροντίστε να είναι ανεμπόδιστη η πρόσβαση στην πρίζα όπου είναι συνδεδεμένο το καλώδιο τροφοδοσίας. Για να διακοπεί η παροχή ρεύματος στο προϊόν όταν παρουσιαστεί κάποιο πρόβλημα, το καλώδιο τροφοδοσίας πρέπει να αποσυνδεθεί.
-  Κατά την αποσύνδεση του καλωδίου τροφοδοσίας από την πρίζα να κρατάτε το φics. Ενδέχεται να προκληθεί ηλεκτροπληξία ή πυρκαγιά.

Εγκατάσταση

Προειδοποίηση

-  ΜΗΝ ΤΟΠΟΘΕΤΕΙΤΕ ΚΕΡΙΑ, ΕΝΤΟΜΟΑΠΩΘΗΤΙΚΑ Ή ΤΣΙΓΑΡΑ ΠΑΝΩ ΣΤΟ ΠΡΟΪΟΝ. ΜΗΝ ΕΓΚΑΤΑΣΤΑΣΤΕ ΤΟ ΠΡΟΪΟΝ ΚΟΝΤΑ ΣΕ ΠΗΓΕΣ ΘΕΡΜΟΤΗΤΑΣ. Ενδέχεται να προκληθεί πυρκαγιά.
-  Μην εγκαθιστάτε το προϊόν σε χώρους με ανεπαρκή αερισμό, όπως ένα έπιπλο βιβλιοθήκης ή ντουλάπι. Η αυξημένη εσωτερική θερμοκρασία ενδέχεται να προκαλέσει πυρκαγιά.
-  Μην τοποθετείτε το προϊόν σε μια ασταθή ή ταλαντευόμενη επιφάνεια (επισφαλές ράφι, κεκλιμένη επιφάνεια κ.λπ.)
 - Το προϊόν ενδέχεται να πέσει και να υποστεί ζημιά ή/και να προκαλέσει τραυματισμό.
 - Η χρήση του προϊόντος σε χώρο με υπερβολικούς κραδασμούς ενδέχεται να οδηγήσει σε ζημιά του προϊόντος ή σε πρόκληση πυρκαγιάς.
-  Μην εκθέτετε το προϊόν σε άμεσο ηλιακό φως, σε θερμότητα ή σε θερμά αντικείμενα, όπως μια θερμάστρα. Ενδέχεται να μειωθεί η διάρκεια ζωής του προϊόντος ή να προκληθεί πυρκαγιά.

-  Μην εγκαθιστάτε το προϊόν σε σημείο όπου μπορούν να φτάσουν μικρά παιδιά.
 - Το προϊόν μπορεί να πέσει και να τραυματίσει τα παιδιά.
 - Επειδή το μπροστινό μέρος είναι βαρύ, εγκαταστήστε το προϊόν σε μια επίπεδη και σταθερή επιφάνεια.

-  Τα βρώσιμα έλαια, όπως το σογιέλαιο, μπορούν να καταστρέψουν ή να παραμορφώσουν το προϊόν. Μην τοποθετείτε το προϊόν σε κουζίνα ή κοντά σε πάγκο κουζίνας.

-  Απευθυνθείτε σε έναν τεχνικό για την εγκατάσταση του επιτοιχίου εξαρτήματος ανάρτησης.
 - Η εγκατάσταση από ανειδίκευτο άτομο μπορεί να οδηγήσει σε τραυματισμό.
 - Χρησιμοποιήστε μόνο εγκεκριμένα ντουλάπια.

-  Εγκαταστήστε το προϊόν σε απόσταση τουλάχιστον 10 cm από τον τοίχο ώστε να είναι δυνατός ο αερισμός.

Η αυξημένη εσωτερική θερμοκρασία ενδέχεται να προκαλέσει πυρκαγιά.

-  Φυλάξτε την πλαστική συσκευασία σε σημείο μη προσιτό στα παιδιά.

Τα παιδιά ενδέχεται να πάθουν ασφυξία.

-  Μην τοποθετείτε το προϊόν σε ένα όχημα ή σε μέρος εκτεθειμένο σε σκόνη, υγρασία (σταγόνες νερού κ.λπ.), έλαια ή καπνό.

Ενδέχεται να προκληθεί πυρκαγιά ή ηλεκτροπληξία.

Προσοχή

-  Μην αφήνετε το προϊόν με την μπροστινή πλευρά του κάτω.

Η οθόνη ενδέχεται να υποστεί ζημιά.

-  Μην αφήνετε το προϊόν να πέσει κατά τη μετακίνηση.

Ενδέχεται να προκληθεί βλάβη του προϊόντος ή τραυματισμός.

-  Αποθέστε το προϊόν απαλά.



Ενδέχεται να προκληθεί βλάβη του προϊόντος ή τραυματισμός.

-  Η εγκατάσταση του προϊόντος σε μια ασυνήθιστη θέση (θέση εκτεθειμένη σε πολλή λεπτή σκόνη, χημικές ουσίες, ακραίες θερμοκρασίες ή με σημαντική παρουσία υγρασίας ή σε χώρο όπου το προϊόν θα λειτουργεί συνεχώς για μεγάλο χρονικό διάστημα) ενδέχεται να επηρεάσει σοβαρά την απόδοσή του.

Εάν θέλετε να εγκαταστήσετε το προϊόν σε έναν τέτοιο χώρο, φροντίστε να συμβουλευτείτε το Κέντρο Εξυπηρέτησης Πελατών της Samsung.

Λειτουργία

Προειδοποίηση

-  Υπάρχει υψηλή τάση στο εσωτερικό του προϊόντος. Μην αποσυναρμολογείτε, μην επισκευάζετε και μην τροποποιείτε ποτέ το προϊόν εσείς ο/η ίδιος/-ια.
 - Ενδέχεται να προκληθεί πυρκαγιά ή ηλεκτροπληξία.
 - Για επισκευές επικοινωνήστε με το Κέντρο Εξυπηρέτησης Πελατών της Samsung.
-  Μην αφήνετε τα παιδιά να κρέμονται από το προϊόν ή να σκαρφαλώνουν πάνω σε αυτό.

Τα παιδιά μπορεί να τραυματιστούν ή να βλαφτούν σοβαρά.
-  Εάν το προϊόν πέσει ή το εξωτερικό περίβλημά του υποστεί ζημιά, κλείστε το διακόπτη λειτουργίας και αποσυνδέστε το καλώδιο τροφοδοσίας. Στη συνέχεια, επικοινωνήστε με το Κέντρο Εξυπηρέτησης Πελατών της Samsung.



Η συνέχιση της χρήσης ενδέχεται να οδηγήσει σε πυρκαγιά ή ηλεκτροπληξία.
-  Μην αφήνετε πάνω από το προϊόν βαριά αντικείμενα ή αντικείμενα που αρέσουν στα παιδιά (παιχνίδια, γλυκά κ.λπ.).

Τα βαριά αντικείμενα ενδέχεται να πέσουν ή το προϊόν ενδέχεται να πέσει καθώς τα παιδιά θα προσπαθούν να πιάσουν τα παιχνίδια ή τα γλυκά, με αποτέλεσμα τον σοβαρό τραυματισμό.
-  Μην μετακινείτε το προϊόν τραβώντας το καλώδιο τροφοδοσίας ή οποιοδήποτε άλλο καλώδιο.

Από ένα φθαρμένο καλώδιο ενδέχεται να προκληθεί βλάβη του προϊόντος, ηλεκτροπληξία ή πυρκαγιά.
-  Μην σηκώνετε και μην μετακινείτε το προϊόν τραβώντας το καλώδιο τροφοδοσίας ή οποιοδήποτε άλλο καλώδιο.

Από ένα φθαρμένο καλώδιο ενδέχεται να προκληθεί βλάβη του προϊόντος, ηλεκτροπληξία ή πυρκαγιά.
-  Βεβαιωθείτε ότι τα ανοίγματα αερισμού δεν φράσσονται από τραπεζομάντιλα ή κουρτίνες.

Η αυξημένη εσωτερική θερμοκρασία ενδέχεται να προκαλέσει πυρκαγιά.
-  Μην εισάγετε μεταλλικά αντικείμενα (τσόπιστικ, νομίσματα, φουρκέτες, κ.λπ.) ή αντικείμενα που καίγονται εύκολα (χαρτί, σπύρτα, κ.λπ.) μέσα στο προϊόν (μέσω των ανοιγμάτων αερισμού ή των θυρών εισόδου/εξόδου κ.λπ.).
 - Βεβαιωθείτε ότι απενεργοποιήσατε το προϊόν και αποσυνδέστε το καλώδιο τροφοδοσίας αν έχει εισέλθει νερό ή άλλες ξένες ουσίες στο προϊόν. Στη συνέχεια, επικοινωνήστε με το Κέντρο Εξυπηρέτησης Πελατών της Samsung.
 - Ενδέχεται να προκληθεί βλάβη του προϊόντος, ηλεκτροπληξία ή πυρκαγιά.

-  Μην τοποθετείτε αντικείμενα που περιέχουν υγρά (βάζα, γλάστρες, μπουκάλια κ.λπ.) ή μεταλλικά αντικείμενα πάνω από το προϊόν.
 - Βεβαιωθείτε ότι απενεργοποιήσατε το προϊόν και αποσυνδέστε το καλώδιο τροφοδοσίας αν έχει εισέλθει νερό ή άλλες ξένες ουσίες στο προϊόν. Στη συνέχεια, επικοινωνήστε με το Κέντρο Εξυπηρέτησης Πελατών της Samsung.
 - Ενδέχεται να προκληθεί βλάβη του προϊόντος, ηλεκτροπληξία ή πυρκαγιά.
-  Πριν μετακινήσετε το προϊόν, κλείστε το διακόπτη ισχύος και αποσυνδέστε το καλώδιο τροφοδοσίας και όλα τα άλλα συνδεδεμένα καλώδια.

Η πρόκληση ζημιάς στο καλώδιο ενδέχεται να οδηγήσει σε πυρκαγιά ή ηλεκτροπληξία.
-  Εάν το προϊόν παράγει μη φυσιολογικούς ήχους ή αναδύεται από αυτό μυρωδιά καύσης ή καπνός, αποσυνδέστε αμέσως το καλώδιο τροφοδοσίας και επικοινωνήστε με το Κέντρο Εξυπηρέτησης Πελατών της Samsung.

Ενδέχεται να προκληθεί ηλεκτροπληξία ή πυρκαγιά.
-  Κατά τη διάρκεια καταιγίδων ή εκδήλωσης κεραυνών, απενεργοποιήστε το προϊόν και αφαιρέστε το καλώδιο τροφοδοσίας.

Ενδέχεται να προκληθεί πυρκαγιά ή ηλεκτροπληξία.
-  Μην αφήνετε να πέσουν αντικείμενα πάνω στο προϊόν και μην ασκείτε κρούση σε αυτό.

Ενδέχεται να προκληθεί πυρκαγιά ή ηλεκτροπληξία.
-  Εάν ανιχνευτεί διαρροή αερίου, μην αγγίζετε το προϊόν ή το φινι τροφοδοσίας. Επίσης, αερίστε αμέσως το χώρο.



Οι σπινθήρες μπορούν να προκαλέσουν έκρηξη ή πυρκαγιά.
-  Μην χρησιμοποιείτε και μην διατηρείτε εύφλεκτα σπρέι ή εύφλεκτες ουσίες κοντά στο προϊόν.

Ενδέχεται να προκληθεί έκρηξη ή πυρκαγιά.

Προσοχή

-  Μην χρησιμοποιείτε υγραντήρες ή θερμαντικά σώματα γύρω από το προϊόν.



Ενδέχεται να προκληθεί πυρκαγιά ή ηλεκτροπληξία.

-  Μην αγγίζετε την οθόνη όταν το προϊόν είναι ενεργοποιημένο για μεγάλο χρονικό διάστημα, καθώς θα είναι ζεστή.
-  Μην τοποθετείτε βαριά αντικείμενα πάνω στο προϊόν.

Ενδέχεται να προκληθεί βλάβη του προϊόντος ή τραυματισμός.
-  Εάν αφήσετε την οθόνη σε σταθερή προβολή μιας στατικής εικόνας για μεγάλο χρονικό διάστημα, ενδέχεται να προκληθούν μετεϊκασματα ή ελαττωματικά pixel.

Εάν δεν πρόκειται να χρησιμοποιήσετε το προϊόν για μεγάλο χρονικό διάστημα, ενεργοποιήστε τη λειτουργία εξοικονόμησης ενέργειας ή προφύλαξη οθόνης με κινούμενη εικόνα.
-  Εάν δεν σκοπεύετε να χρησιμοποιήσετε το προϊόν για μεγάλο χρονικό διάστημα (διακοπές, κ.λπ.), αποσυνδέστε το καλώδιο τροφοδοσίας από την πρίζα.

Η συσσώρευση σκόνης σε συνδυασμό με τη θερμότητα ενδέχεται να προκαλέσει πυρκαγιά, ηλεκτροπληξία ή διαρροή ηλεκτρικής ενέργειας.
-  Χρησιμοποιήστε το προϊόν στη συνιστώμενη ανάλυση και συχνότητα.

Η όρασή σας ενδέχεται να επιδεινωθεί.
-  Αν κοιτάτε στην οθόνη από πολύ κοντά για μεγάλο χρονικό διάστημα, μπορεί να επιδεινωθεί η όρασή σας.
-  Για κάθε 1 ώρα χρήσης του προϊόντος ξεκουράστε τα μάτια σας για τουλάχιστον 5 λεπτά.

Θα ανακουφιστεί η κόπωση των ματιών.
-  Φυλάξτε τα μικρά εξαρτήματα μακριά από τα παιδιά.

Προφυλάξεις κατά τη χρήση

Να είστε προσεκτικοί διότι, εάν χρησιμοποιήσετε την παρεχόμενη γραφίδα με φορτίο άνω των 2,5 kg, ενδέχεται να εμφανιστούν γρατσουνιές στο προστατευτικό γυαλί.

Εάν χρησιμοποιείτε γραφίδα διαφορετική από την παρεχόμενη, λάβετε υπόψη ότι η οθόνη ενδέχεται να λερωθεί με μελάνι ή να καταστραφεί.

Μην χρησιμοποιείτε βρώμικα πινέλα για να αποφύγετε την πρόκληση ζημιάς στην οθόνη.

- ✎ Σας συνιστούμε να χρησιμοποιείτε την παρεχόμενη γραφίδα. Μην χρησιμοποιείτε αιχμηρά αντικείμενα κατάδειξης εκτός από τη γραφίδα.
- ✎ Εάν παραμείνει στο προστατευτικό γυαλί σκόνη ή βρωμιά από την παρεχόμενη γραφίδα, καθαρίστε τη σύμφωνα με τις παρακάτω οδηγίες.

Καθαρισμός εξωτερικών επιφανειών και οθόνης

Σκουπίστε την επιφάνεια με ένα ελαφρώς υγρό, μαλακό πανί και, στη συνέχεια, σκουπίστε με ένα στεγνό πανί.

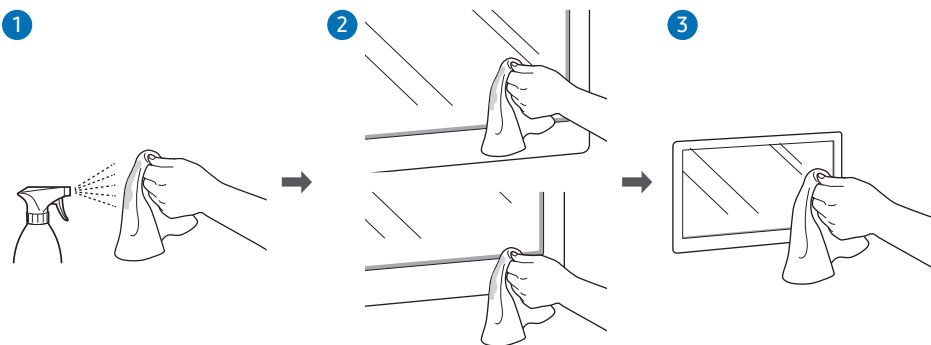

Κεφάλαιο 02

Προετοιμασίες

Έλεγχος των εξαρτημάτων

✎ Εάν λείπουν κάποια εξαρτήματα, επικοινωνήστε με τον πωλητή από τον οποίο αγοράσατε το προϊόν.

✎ Η εμφάνιση των εξαρτημάτων ενδέχεται να διαφέρει από εκείνη των εικόνων.

✎ Ανατρέξτε στον οδηγό εγκατάστασης για τη βάση WAC ή την επιτοίχια βάση (διατίθενται για προαιρετική αγορά).



Οδηγός γρήγορης εγκατάστασης



Κάρτα εγγύησης
(Μη διαθέσιμη σε ορισμένες τοποθεσίες)



Κανονιστικός οδηγός

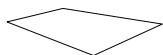

Αποβλήτων ηλεκτρικού και ηλεκτρονικού εξοπλισμού



Καλώδιο τροφοδοσίας

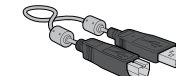

Καλώδιο USB



Στυλό αφής x 2



Καλώδιο HDMI

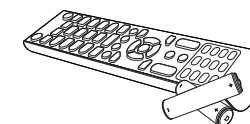

Τηλεχειριστήριο
(2 μπαταρίες περιλαμβάνονται)



WiFi προσαρμογέας

Εξαρτήματα

WA65C/WA75C

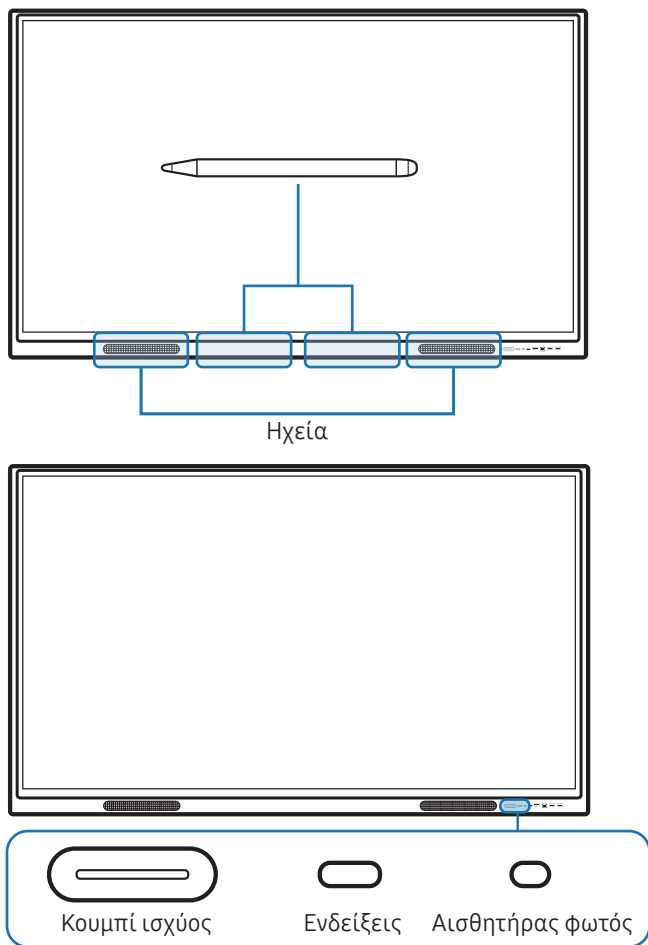

Το χρώμα και το σχήμα των εξαρτημάτων ενδέχεται να διαφέρουν από αυτά που απεικονίζονται. Οι προδιαγραφές υπόκεινται σε αλλαγές για λόγους βελτίωσης της ποιότητας, χωρίς προειδοποίηση.

Εξαρτήματα	Περιγραφή
Ηχεία	Έξοδος ηχείων
	Η γραφίδα είναι μαγνητική. Φυλάξτε την τοποθετώντας την στην επισημασμένη θέση.
Πλήκτρο ισχύος και ένδειξη λειτουργίας	<p>Πατήστε το πλήκτρο μία φορά για να ενεργοποιήσετε το προϊόν και πατήστε το παρατεταμένα για να απενεργοποιήσετε το προϊόν.</p> <p> Η ένδειξη λειτουργίας είναι ανενεργή, όταν το προϊόν είναι ενεργοποιημένο.</p> <p> Η ένδειξη λειτουργίας είναι ενεργή, όταν το προϊόν είναι απενεργοποιημένο.</p> <p>Πατήστε σύντομα το πλήκτρο ισχύος σε λειτουργία γραφής, για να μεταβείτε στη λειτουργία προφύλαξης οθόνης.</p> <p>Όταν η οθόνη PIP βρίσκεται σε λειτουργία Πλήρους Οθόνης, πατήστε το πλήκτρο ισχύος για να εμφανιστεί το μενού προσαρμογής. Πατήστε το ξανά για να το αποκρύψετε.</p>
Αισθητήρας φωτός	<p>Ο αισθητήρας φωτός χρησιμοποιείται για την ανίχνευση του φωτός περιβάλλοντος για τη λειτουργία Βελτιστοποίησης φωτεινότητας.</p> <ul style="list-style-type: none">Μπορείτε να ενεργοποιήσετε ή να απενεργοποιήσετε τη λειτουργία Βελτιστοποίησης φωτεινότητας στο Μενού → ΡΥΘΜΙΣΕΙΣ → Σύστημα → Προηγμένες ρυθμίσεις → Βελτιστοποίηση φωτεινότητας.
Θήκη OPS (Πωλείται χωριστά)	<p>Συνδέστε τη θήκη OPS στο προϊόν και τοποθετήστε την τυπική μονάδα OPS στη θήκη. Μπορείτε να αγοράσετε τη θήκη και τη μονάδα OPS ξεχωριστά.</p> <p> Πριν εισαγάγετε τη μονάδα OPS, βεβαιωθείτε ότι έχετε αφαιρέσει το καλώδιο τροφοδοσίας από το προϊόν ώστε να διακόψετε εντελώς την παροχή ρεύματος.</p> <p> Τα αρχικά OPS αναφέρονται στην Προδιαγραφή Ανοικτής Δυνατότητας Προσάρτησης της Intel.</p> <p> Τροφοδοτικό OPS: 18 V/3,5 A</p>

Θύρες

WA65C/WA75C

Εμπρός

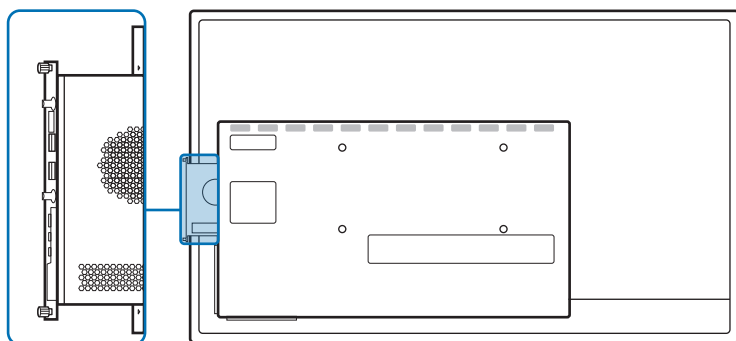
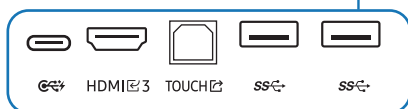
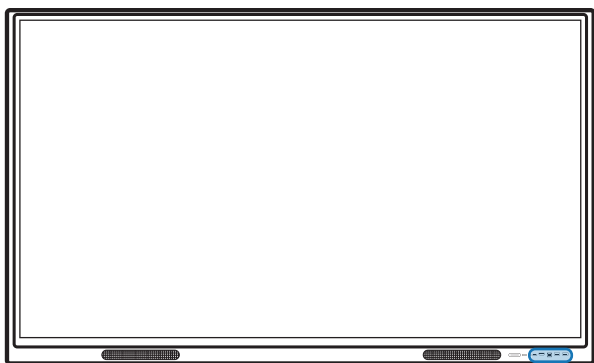

Το χρώμα και το σχήμα των εξαρτημάτων ενδέχεται να διαφέρουν από αυτά που απεικονίζονται. Οι προδιαγραφές υπόκεινται σε αλλαγές για λόγους βελτίωσης της ποιότητας, χωρίς προειδοποίηση.

Θύρες	Περιγραφή	
	<p>Μπορείτε να συνδέσετε μια συσκευή χρησιμοποιώντας ένα καλώδιο USB-C.</p> <ul style="list-style-type: none">• Η σύνδεση USB-C επιτρέπει την έξοδο βίντεο και τον έλεγχο της συσκευής μέσω αφής. <p> Πρέπει να χρησιμοποιήσετε καλώδιο USB-C με υποστήριξη μετάδοσης βίντεο. Χρησιμοποιήστε ένα καλώδιο που υποστηρίζει τη λειτουργία DP ALT (Μετάδοση βίντεο).</p> <p> Χρησιμοποιήστε ένα καλώδιο USB-C μήκους 1 m ή μικρότερο.</p> <p> Η φόρτιση υποστηρίζεται επίσης έως τα 65 W. Η φόρτιση με καλώδιο USB-C είναι διαθέσιμη μόνο όταν το προϊόν είναι ενεργοποιημένο.</p>	
HDMI 3	Μια θύρα HDMI, για την προβολή εισόδου από εξωτερική προέλευση.	
TOUCH	Επιτρέπει έλεγχο μέσω αφής για την οθόνη του υπολογιστή που συνδέεται μέσω της θύρας HDMI . Χρησιμοποιήστε το παρεχόμενο καλώδιο USB για να συνδέσετε τη θύρα TOUCH στο πίσω μέρος του προϊόντος και με τον υπολογιστή.	
SS-C	Συνδέστε σε μια συσκευή μνήμης USB.	<p> Οι θύρες USB του προϊόντος δέχονται σταθερό ρεύμα μέγιστης τιμής 1,0 A. Εάν υπάρξει υπέρβαση της μέγιστης τιμής, οι θύρες USB ενδέχεται να μην λειτουργούν.</p>
SS-C	Συνδέστε σε μια συσκευή μνήμης USB.	<p> Οι θύρες USB του προϊόντος δέχονται σταθερό ρεύμα μέγιστης τιμής 1,0 A. Εάν υπάρξει υπέρβαση της μέγιστης τιμής, οι θύρες USB ενδέχεται να μην λειτουργούν.</p>

WA65C/WA75C

Πίσω

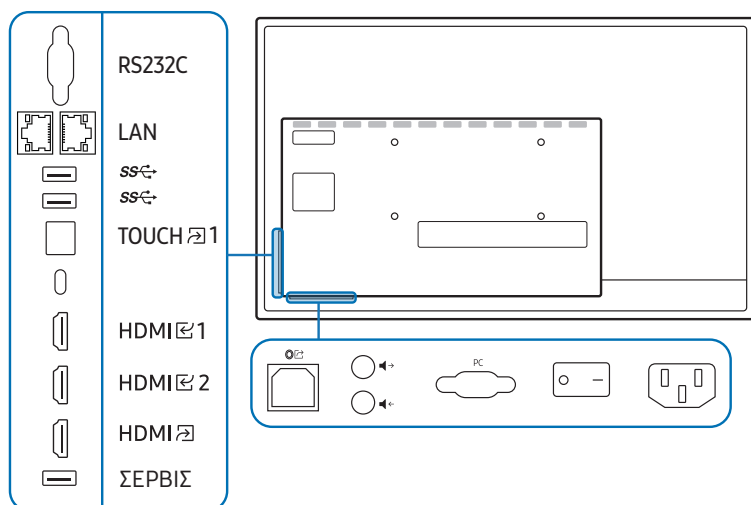

Το χρώμα και το σχήμα των εξαρτημάτων ενδέχεται να διαφέρουν από αυτά που απεικονίζονται. Οι προδιαγραφές υπόκεινται σε αλλαγές για λόγους βελτίωσης της ποιότητας, χωρίς προειδοποίηση.

Θύρες	Περιγραφή
RS232C	Σειριακή διεπαφή, που χρησιμοποιείται για την αμοιβαία μεταφορά δεδομένων μεταξύ συσκευών.
LAN	Συνδέει σε ένα δίκτυο με χρήση καλωδίου LAN. (1000 Mbps) Κάτω θύρα: Συνδέστε τον ακροδέκτη εξόδου RJ45 Επάνω θύρα: Συνδέστε τον ακροδέκτη εισόδου RJ45
	Συνδέστε σε μια συσκευή μνήμης USB. Οι θύρες USB του προϊόντος δέχονται σταθερό ρεύμα μέγιστης τιμής 1,0 A. Εάν υπάρξει υπέρβαση της μέγιστης τιμής, οι θύρες USB ενδέχεται να μην λειτουργούν.
	Συνδέστε σε μια συσκευή μνήμης USB. Οι θύρες USB του προϊόντος δέχονται σταθερό ρεύμα μέγιστης τιμής 1,0 A. Εάν υπάρξει υπέρβαση της μέγιστης τιμής, οι θύρες USB ενδέχεται να μην λειτουργούν.
TOUCH () 1	Επιτρέπει έλεγχο μέσω αφής για την οθόνη του υπολογιστή που συνδέεται μέσω της θύρας HDMI . Χρησιμοποιήστε το παρεχόμενο καλώδιο USB για να συνδέσετε τη θύρα TOUCH στο πίσω μέρος του προϊόντος και με τον υπολογιστή.
HDMI () 1	Συνδέει σε μια συσκευή πηγής με χρήση καλωδίου HDMI.
HDMI () 2	Συνδέει σε μια συσκευή πηγής με χρήση καλωδίου HDMI.
HDMI	Συνδέει σε μια συσκευή αποδέκτη με χρήση καλωδίου HDMI.
ΣΕΡΒΙΣ	Χρησιμοποιείται για ενημέρωση του υλικολογισμικού λειτουργικού συστήματος
	Μεταφορά ήχου πολλαπλών καναλιών μέσω οπτικών σημάτων.
	Έξοδος ήχου στα εξωτερικά ηχεία.
	Είσοδος ήχου μικροφώνου.
PC	Θύρα εισόδου VGA.

Πριν από την εγκατάσταση του προϊόντος (Οδηγός εγκατάστασης)

Αυτό το προϊόν μπορεί να τοποθετηθεί επιτοίχια. Η επιτοίχια βάση είναι διαθέσιμη για προαιρετική αγορά.

WA65C/WA75C

Εξαερισμός

 Για περισσότερες λεπτομέρειες επικοινωνήστε με το Κέντρο Εξυπηρέτησης Πελατών της Samsung.

Εγκατάσταση σε κάθετο τοίχο

- A Ελάχιστη απόσταση 30 mm
- B Θερμοκρασία περιβάλλοντος: 35 °C ή μικρότερη

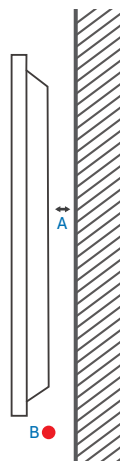

Εγκατάσταση σε εσοχή τοίχου

- A Ελάχιστη απόσταση 30 mm
 - B Ελάχιστη απόσταση 25 mm
 - C Θερμοκρασία περιβάλλοντος: 35 °C ή μικρότερη
-  Όταν εγκαθιστάτε το προϊόν σε εσοχή τοίχου, αφήστε τουλάχιστον τον χώρο που καθορίζεται από τις παραπάνω αποστάσεις ανάμεσα στο προϊόν και τον τοίχο για να επιτρέψει τον καλό αερισμό του και βεβαιωθείτε ότι η θερμοκρασία περιβάλλοντος διατηρείται κάτω από τους 35 °C.

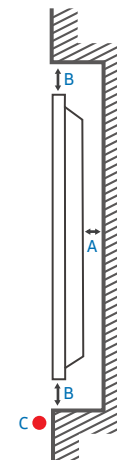

Εγκατάσταση της WiFi προσαρμογέας (Μοντέλο: SI07B)

Προειδοποίηση: Πριν από την εγκατάσταση αποσυνδέστε το καλώδιο τροφοδοσίας του προϊόντος.

- 1 Αφαιρέστε το κάλυμμα της υποδοχής Wi-Fi.

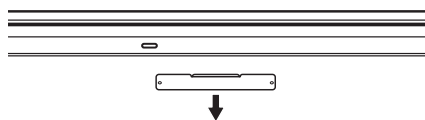

- 2 Τοποθετήστε πλήρως τη WiFi προσαρμογέα στην υποδοχή.

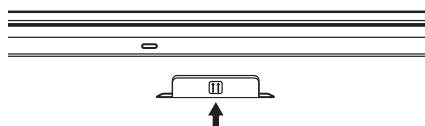

- Η WiFi προσαρμογέα λειτουργεί μόνο όταν έχει εισαχθεί σωστά στην καθορισμένη υποδοχή του προϊόντος.

Εγκατάσταση της επιτοίχιας βάσης

 Αυτό το προϊόν μπορεί να τοποθετηθεί επιτοίχια. Η επιτοίχια βάση είναι διαθέσιμη για προαιρετική αγορά.

Χρήση του κιτ επιτοίχιας στήριξης

- Το κιτ επιτοίχιας στήριξης σας επιτρέπει να τοποθετήσετε το προϊόν στον τοίχο.
- Για λεπτομερείς πληροφορίες σχετικά με την εγκατάσταση της επιτοίχιας βάσης, ανατρέξτε στις οδηγίες που παρέχονται με την επιτοίχια βάση.
- Κατά την εγκατάσταση του βραχίονα επιτοίχιας στήριξης σας συνιστούμε να επικοινωνήσετε με έναν τεχνικό για βοήθεια.
- Η Samsung δεν φέρει καμία ευθύνη για οποιαδήποτε ζημιά στο προϊόν ή τυχόν τραυματισμό δικό σας ή άλλων, εάν επιλέξετε να εγκαταστήσετε μόνοι σας την επιτοίχια βάση.

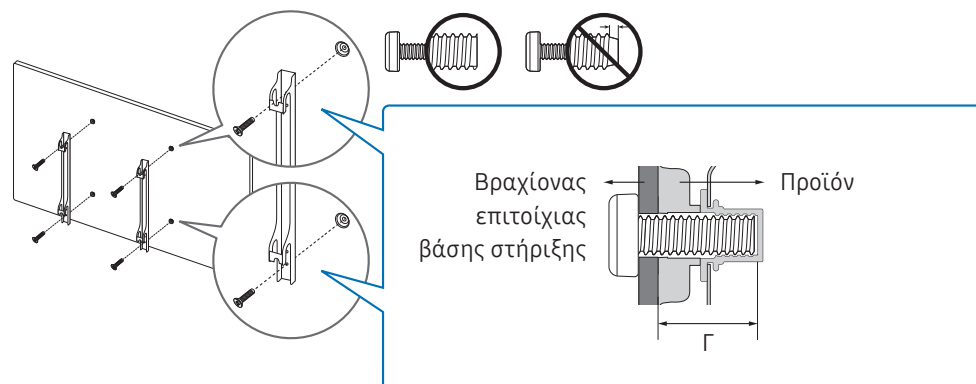

Προδιαγραφές κιτ επιτοίχιας στήριξης (VESA)

✎ Τοποθετήστε την επιτοίχια βάση σας σε έναν συμπαγή τοίχο, κάθετο στο δάπεδο. Για να εγκαταστήσετε το προϊόν σε άλλη περιοχή του τοίχου, επικοινωνήστε με την πλησιέστερη αντιπροσωπεία. Εάν εγκαταστήσετε το προϊόν σε κεκλιμένο τοίχο, ενδέχεται να πέσει και να προκαλέσει σοβαρό τραυματισμό.

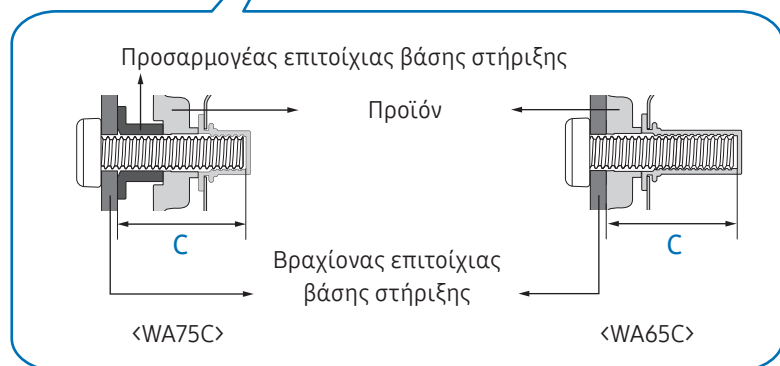
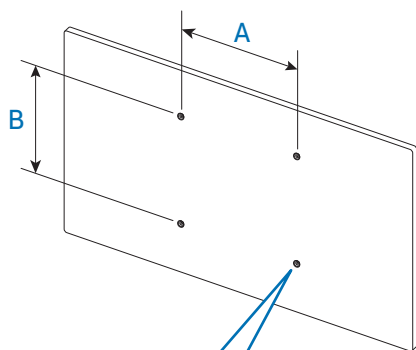

- Τα κιτ επιτοίχιας βάσης στήριξης Samsung περιέχουν ένα λεπτομερές εγχειρίδιο εγκατάστασης και παρέχονται όλα τα απαραίτητα εξαρτήματα για τη συναρμολόγηση.
- Μην χρησιμοποιείτε βίδες που έχουν μήκος μεγαλύτερο από το τυπικό ή που δεν συμμορφώνονται με τις προδιαγραφές βιδών VESA. Οι πολύ μακριές βίδες ενδέχεται να προκαλέσουν ζημιά στο εσωτερικό του προϊόντος.
- Για τις επιτοίχιες στηρίξεις που δεν συμμορφώνονται με τις τυπικές προδιαγραφές βιδών VESA, το μήκος των βιδών ενδέχεται να διαφέρει ανάλογα με τις προδιαγραφές επιτοίχιας στήριξης.
- Μην βιδώνετε πολύ σφιχτά τις βίδες. Αυτό ενδέχεται να προκαλέσει ζημιά στο προϊόν ή να προκαλέσει πτώση του προϊόντος, οδηγώντας σε τραυματισμό. Η Samsung δεν φέρει καμία ευθύνη για ατυχήματα τέτοιου είδους.
- Η Samsung δεν φέρει καμία ευθύνη για πρόκληση ζημιών στο προϊόν ή για τον τραυματισμό ατόμων, όταν γίνεται χρήση μιας επιτοίχιας βάσης στήριξης η οποία δεν είναι συμβατή κατά VESA ή δεν είναι καθορισμένη ή αν ο καταναλωτής δεν ακολουθήσει τις οδηγίες εγκατάστασης του προϊόντος.
- Για την επιτοίχια τοποθέτηση του προϊόντος να έχετε πάντα τουλάχιστον δύο άτομα.
- Οι τυπικές διαστάσεις για τα κιτ επιτοίχιας τοποθέτησης δίνονται στον παρακάτω πίνακα.

Όνομα μοντέλου	Προδιαγραφές οπής βίδας VESA (A x B) σε χιλιοστά	C (mm)	Τυπική βίδα	Ποσότητα
WA65C	600 x 400	28,3 - 30,3	M8	4
WA75C	800 x 400	28,3 - 30,3		

✎ Μην εγκαθιστάτε το κιτ επιτοίχιας βάσης στήριξης ενώ το προϊόν σας είναι ενεργοποιημένο. Ενδέχεται να προκληθεί τραυματισμός λόγω ηλεκτροπληξίας.

Σύνδεση σε δίκτυο

Τα εξαρτήματα σύνδεσης μπορεί να διαφέρουν στα διαφορετικά προϊόντα.

Ρυθμίσεις δικτύου (ενσύρματου)

Σύνδεση σε ενσύρματο δίκτυο

Υπάρχουν τρεις τρόποι για να συνδέσετε το προϊόν στο LAN σας με χρήση καλωδίου.

- Μπορείτε να συνδέσετε το προϊόν στο LAN σας συνδέοντας τη θύρα LAN στο πίσω μέρος του προϊόντος σας σε ένα εξωτερικό μόντεμ, χρησιμοποιώντας ένα καλώδιο δικτύου LAN. Ανατρέξτε στο παρακάτω διάγραμμα.

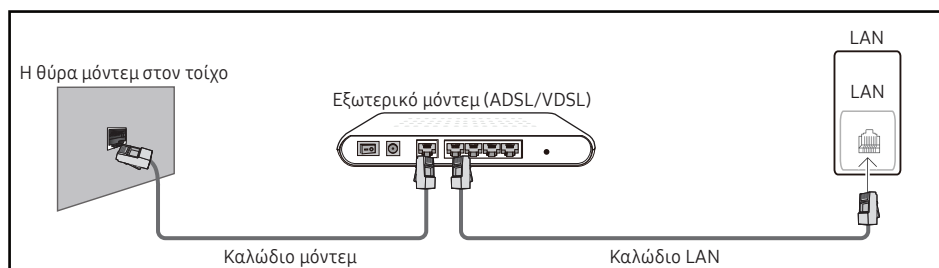

- Μπορείτε να συνδέσετε το προϊόν στο LAN σας συνδέοντας τη θύρα LAN στο πίσω μέρος του προϊόντος σας σε έναν κατανομητή IP που συνδέεται σε ένα εξωτερικό μόντεμ. Για τη σύνδεση χρησιμοποιήστε ένα καλώδιο LAN. Ανατρέξτε στο παρακάτω διάγραμμα.

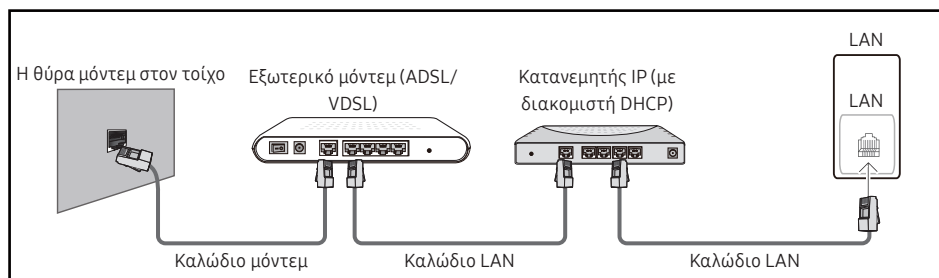

- Ανάλογα με τον τρόπο διαμόρφωσης του δικτύου σας, ενδέχεται να μπορείτε να συνδέσετε το προϊόν στο LAN σας συνδέοντας τη θύρα LAN στο πίσω μέρος του προϊόντος σας απευθείας σε μία επιτοίχια πρίζα δικτύου, χρησιμοποιώντας ένα καλώδιο δικτύου LAN.

Ανατρέξτε στο παρακάτω διάγραμμα. Σημειώστε ότι η πρίζα συνδέεται σε ένα μόντεμ ή δρομολογητή σε κάποιο άλλο σημείο του σπιτιού σας.

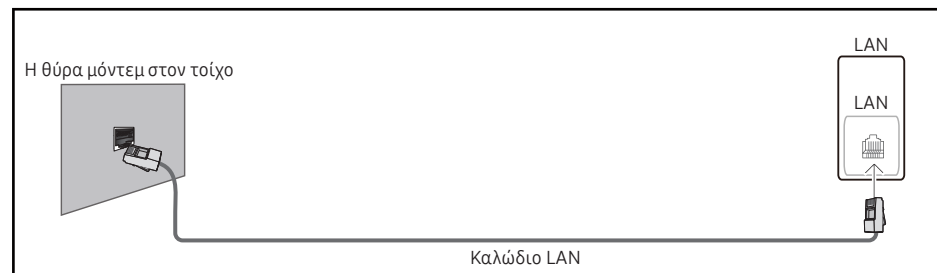

Εάν έχετε ένα Δυναμικό Δίκτυο, θα πρέπει να χρησιμοποιήσετε ένα μόντεμ ή δρομολογητή ADSL που υποστηρίζει το Πρωτόκολλο Δυναμικής Διαμόρφωσης Ξενιστή (DHCP). Τα μόντεμ και οι δρομολογητές που υποστηρίζουν το DHCP, παρέχουν αυτόματα τη διεύθυνση IP, τη μάσκα δικτύου, την πύλη και τις τιμές DNS που χρειάζεται το προϊόν σας για να έχει πρόσβαση στο Διαδίκτυο, ώστε να μην χρειάζεται να εισαγάγετε αυτές τις παραμέτρους με μη αυτόματο τρόπο. Τα περισσότερα οικιακά δίκτυα είναι Δυναμικά Δίκτυα.

Ορισμένα δίκτυα απαιτούν μια στατική διεύθυνση IP. Εάν το δικτύό σας απαιτεί στατική διεύθυνση IP, πρέπει να εισαγάγετε τις τιμές διεύθυνσης IP, μάσκας δικτύου, πύλης και DNS με μη αυτόματο τρόπο στην οθόνη «Ρυθμίσεων καλωδίου» (Cable Setup) του προϊόντος σας, όταν ρυθμίζετε τη σύνδεση δικτύου. Για να λάβετε τη διεύθυνση IP, τη μάσκα δικτύου, τη διεύθυνση πύλης και τις τιμές DNS, επικοινωνήστε με τον πάροχό σας υπηρεσιών διαδικτύου (ISP).

Εάν έχετε έναν υπολογιστή Windows, μπορείτε επίσης να λάβετε αυτές τις τιμές μέσω του υπολογιστή σας.

Μπορείτε να χρησιμοποιήσετε μόντεμ ADSL που υποστηρίζουν το DHCP, εάν το δικτύό σας απαιτεί μια στατική διεύθυνση IP.

Τα μόντεμ ADSL που υποστηρίζουν το DHCP σας επιτρέπουν επίσης να χρησιμοποιείτε στατικές διευθύνσεις IP.



Ρυθμίστε τη σύνδεση δικτύου ώστε να χρησιμοποιεί υπηρεσίες Διαδικτύου, όπως την εκτέλεση αναβαθμίσεων λογισμικού.

Αυτόματες ρυθμίσεις ανοιχτού δικτύου (ενσύρματου)

Συνδεθείτε στο δίκτυο χρησιμοποιώντας ένα καλώδιο LAN.

Βεβαιωθείτε πρώτα ότι έχετε συνδέσει ένα καλώδιο LAN.

Πώς να κάνετε αυτόματα ρυθμίσεις

- 1 Από τη σελίδα **Ρυθμίσεις Ανοιχτού Δικτύου**, ορίστε τον **Τύπο δικτύου** σε **Ενσύρματο**.
 - 2 Εμφανίζεται η οθόνη σύνδεσης δικτύου και ξεκινά η διαδικασία επαλήθευσης.
 - 3 Όταν η σύνδεση έχει επαληθευτεί, εμφανίζεται το κουμπί **OK** στο κάτω μέρος της οθόνης.
 - 4 Πατήστε το **OK**.
-  Εάν η διαδικασία σύνδεσης αποτύχει, ελέγξτε τη σύνδεση της θύρας LAN.
-  Εάν η αυτόματη διαδικασία δεν μπορεί να βρει τις τιμές σύνδεσης στο δίκτυο ή εάν θέλετε να ρυθμίσετε τη σύνδεση με χειροκίνητα, μεταβείτε στην επόμενη ενότητα, "**Μη αυτόματες ρυθμίσεις ανοιχτού δικτύου (ενσύρματου)**".

Μη αυτόματες ρυθμίσεις ανοιχτού δικτύου (ενσύρματου)

Οι εταιρείες ενδέχεται να χρησιμοποιούν στατικές διευθύνσεις IP.

Εάν υπάγεστε σε αυτή την περίπτωση, ζητήστε από τον διαχειριστή δικτύου τη διεύθυνση IP, τη μάσκα δικτύου, τη διεύθυνση πύλης και τη διεύθυνση διακομιστή DNS. Εισαγάγετε αυτές τις τιμές οι ίδιοι.

Λήψη των τιμών σύνδεσης δικτύου

Για να δείτε τις τιμές σύνδεσης δικτύου στους περισσότερους υπολογιστές Windows, ακολουθήστε τα εξής βήματα.

- 1 Κάντε δεξιά κλικ στο εικονίδιο **Δίκτυο** κάτω δεξιά στην οθόνη.
- 2 Στο αναδυόμενο μενού που εμφανίζεται, κάντε κλικ στην επιλογή **Κατάσταση**.
- 3 Στο παράθυρο διαλόγου που εμφανίζεται, κάντε κλικ στην καρτέλα **Υποστήριξη**.
- 4 Στην καρτέλα **Υποστήριξη**, κάντε κλικ στο κουμπί **Λεπτομέρειες**. Εμφανίζονται οι τιμές σύνδεσης δικτύου.

Πώς να κάνετε ρυθμίσεις μη αυτόματα

- 1 Από τη σελίδα **Ρυθμίσεις Ανοιχτού Δικτύου**, ορίστε τον **Τύπο δικτύου** σε **Ενσύρματο**.
- 2 Εμφανίζεται η οθόνη σύνδεσης δικτύου και ξεκινά η διαδικασία επαλήθευσης.
- 3 Ενώ επιχειρούνται συνδέσεις στο δίκτυο, επιλέξτε **Ακύρωση**. Αυτό θα διακόψει τη σύνδεση.
- 4 Στην οθόνη σύνδεσης δικτύου επιλέξτε **Ρυθμίσεις IP**. Εμφανίζεται η οθόνη **Ρυθμίσεις IP**.
- 5 Επιλέξτε το πεδίο στο επάνω τμήμα της οθόνης και ορίστε την **Ρύθμιση IP** σε **Εισαγωγή μη αυτόματα**.
 Ορίζοντας την **Ρύθμιση IP** σε **Εισαγωγή μη αυτόματα** αλλάζει επίσης η **Ρύθμιση DNS** σε **Εισαγωγή μη αυτόματα**.
- 6 Εισαγάγετε τις τιμές **Διεύθυνση IP**, **Μάσκα δικτύου**, **Πύλη** και **Διακομιστής DNS**.
- 7 Όταν τελειώσετε, πατήστε **OK** στο κάτω μέρος της σελίδας. Εμφανίζεται η οθόνη ελέγχου δικτύου και ξεκινά η διαδικασία επαλήθευσης.
- 8 Όταν η σύνδεση έχει επαληθευτεί, εμφανίζεται το κουμπί **OK** στο κάτω μέρος της οθόνης.
- 9 Πατήστε **OK** για να ολοκληρώσετε τη ρύθμιση.

Ρυθμίσεις δικτύου (ασύρματου)

Σύνδεση σε ασύρματο δίκτυο

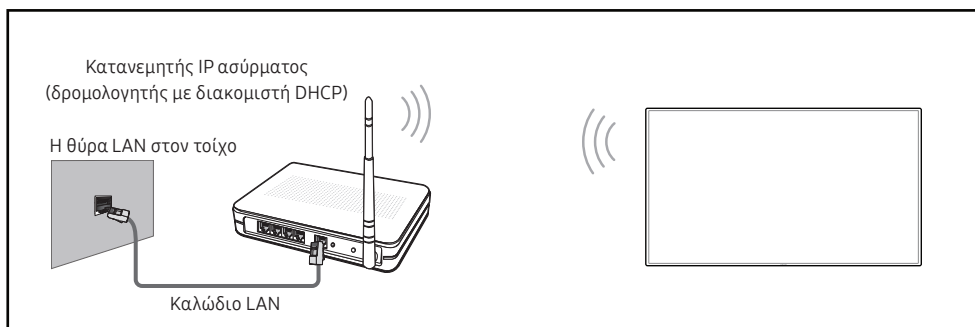

Η Samsung συνιστά τη χρήση του IEEE 802.11n. Όταν αναπαράγετε βίντεο μέσω μιας σύνδεσης δικτύου, η αναπαραγωγή του βίντεο ενδέχεται να μην είναι ομαλή.

- ✎ Επιλέξτε ένα κανάλι που δεν χρησιμοποιείται αυτήν τη στιγμή για τον ασύρματο κατανεμητή IP. Εάν το κανάλι που έχει οριστεί για τον ασύρματο κατανεμητή IP χρησιμοποιείται από μια άλλη κοντινή συσκευή, αυτό θα οδηγήσει σε παρεμβολές και σε αποτυχία της επικοινωνίας.
- ✎ Το προϊόν σας υποστηρίζει μόνο τα ακόλουθα πρωτόκολλα ασφαλείας ασύρματου δικτύου.
Εάν επιλέξετε τη λειτουργία Καθαρής, υψηλής διεκπεραιωτικότητας (Greenfield) 802.11n και ο τύπος κρυπτογράφησης οριστεί σε WEP, TKIP ή TKIP AES (WPS2 Mixed) στο σημείο σας πρόσβασης (AP) ή στον ασύρματο δρομολογητή σας, τα προϊόντα Samsung δεν θα υποστηρίξουν μια σύνδεση σύμφωνη με τις νέες προδιαγραφές πιστοποίησης Wi-Fi.
- ✎ Εάν ο ασύρματος δρομολογητής σας υποστηρίζει WPS (Προστατευμένη αποκατάσταση Wi-Fi), μπορείτε να συνδεθείτε στο δίκτυο μέσω PBC (Ρύθμιση παραμέτρων με πάτημα κουμπιού) ή PIN (Προσωπικός αριθμός αναγνώρισης). Το WPS θα διαμορφώσει αυτόματα το SSID και το κλειδί WPA σε οποιαδήποτε μορφή λειτουργίας.
- ✎ Μέθοδοι σύνδεσης: Μπορείτε να αποκαταστήσετε τη σύνδεση ασύρματου δικτύου με τρεις τρόπους. Αυτόματη αποκατάσταση (με χρήση της λειτουργίας Αυτόματης Αναζήτησης Δικτύου), Μη αυτόματη αποκατάσταση, Χρήση WPS
- ✎ Αυτό το προϊόν υποστηρίζει Enterprise WPA2 (TLS/TLS/PEAP).

Αυτόματη αποκατάσταση δικτύου (Ασύρματου)

Τα περισσότερα ασύρματα δίκτυα διαθέτουν ένα προαιρετικό σύστημα ασφαλείας που απαιτεί από τις συσκευές που έχουν πρόσβαση στο δίκτυο να μεταδίδουν έναν κρυπτογραφημένο κωδικό ασφαλείας ο οποίος ονομάζεται Κλειδί Πρόσβασης ή Ασφαλείας. Το Κλειδί Ασφαλείας βασίζεται σε έναν κωδικό πρόσβασης, συνήθως μια λέξη ή μια σειρά γραμμάτων και αριθμών καθορισμένου μήκους, που σας ζητήθηκε να εισαγάγετε κατά τη διαδικασία ρυθμίσεων της ασφάλειας για το ασύρματο δίκτυό σας. Εάν χρησιμοποιείτε αυτήν τη μέθοδο αποκατάστασης της σύνδεσης δικτύου και έχετε ένα Κλειδί Ασφαλείας για το ασύρματο δίκτυό σας, θα πρέπει να εισαγάγετε τον κωδικό πρόσβασης κατά τη διαδικασία της αυτόματης ή μη αυτόματης αποκατάστασης.

Πώς να κάνετε αυτόματα ρυθμίσεις

- 1 Από τη σελίδα **Ρυθμίσεις Ανοικτού Δικτύου**, ορίστε τον **Τύπο δικτύου** σε **Ασύρματο**.
- 2 Το προϊόν αναζητά διαθέσιμα ασύρματα δίκτυα. Όταν ολοκληρωθεί η αναζήτηση, εμφανίζει μια λίστα με τα διαθέσιμα δίκτυα.
- 3 Επιλέξτε ένα δίκτυο από τη λίστα δικτύων.
 - ✎ Εάν δεν εμφανίζεται ο επιθυμητός ασύρματος δρομολογητής, επιλέξτε **Ανανέωση** για να εκτελεστεί ξανά αναζήτηση.
 - ✎ Εάν δεν είναι δυνατή η εύρεση του δρομολογητή μετά την επανάληψη της προσπάθειας, επιλέξτε **Προσθήκη δικτύου**.
- 4 Εάν επιλέξατε ένα δίκτυο προστατευμένο με κωδικό πρόσβασης, εισαγάγετε τον κωδικό πρόσβασης και πατήστε **Μετάβαση**.
 - ✎ Εάν επιλέξατε ένα ανοιχτό δίκτυο, μπορείτε να παραλείψετε αυτό το βήμα.
- 5 Εμφανίζεται η οθόνη σύνδεσης δικτύου και ξεκινά η διαδικασία επαλήθευσης.
- 6 Όταν η σύνδεση έχει επαληθευτεί, εμφανίζεται το κουμπί **OK** στο κάτω μέρος της οθόνης.
- 7 Πατήστε το **OK**.

Μη αυτόματη αποκατάσταση δικτύου (Ασύρματου)

Οι εταιρείες ενδέχεται να χρησιμοποιούν στατικές διευθύνσεις IP.

Εάν υπάγεστε σε αυτή την περίπτωση, ζητήστε από τον διαχειριστή δικτύου τη διεύθυνση IP, τη μάσκα δικτύου, τη διεύθυνση πύλης και τη διεύθυνση διακομιστή DNS. Εισαγάγετε αυτές τις τιμές οι ίδιοι.

Λήψη των τιμών σύνδεσης δικτύου

Για να δείτε τις τιμές σύνδεσης δικτύου στους περισσότερους υπολογιστές Windows, ακολουθήστε τα εξής βήματα.

- 1 Κάντε δεξιά κλικ στο εικονίδιο **Δίκτυο** κάτω δεξιά στην οθόνη.
- 2 Στο αναδυόμενο μενού που εμφανίζεται, κάντε κλικ στην επιλογή **Κατάσταση**.
- 3 Στο παράθυρο διαλόγου που εμφανίζεται, κάντε κλικ στην καρτέλα **Υποστήριξη**.
- 4 Στην καρτέλα **Υποστήριξη**, κάντε κλικ στο κουμπί **Λεπτομέρειες**. Εμφανίζονται οι τιμές σύνδεσης δικτύου.

Πώς να κάνετε ρυθμίσεις μη αυτόματα

- 1 Από τη σελίδα **Ρυθμίσεις Ανοικτού Δικτύου**, ορίστε τον **Τύπο δικτύου** σε **Ασύρματο**.
- 2 Το προϊόν αναζητά διαθέσιμα ασύρματα δίκτυα. Όταν ολοκληρωθεί η αναζήτηση, εμφανίζει μια λίστα με τα διαθέσιμα δίκτυα.
- 3 Επιλέξτε ένα δίκτυο από τη λίστα δικτύων.
 - ✎ Εάν δεν εμφανίζεται ο επιθυμητός ασύρματος δρομολογητής, επιλέξτε **Ανανέωση** για να εκτελεστεί ξανά αναζήτηση.
 - ✎ Εάν δεν είναι δυνατή η εύρεση του δρομολογητή μετά την επανάληψη της προσπάθειας, επιλέξτε **Προσθήκη δικτύου**.
- 4 Εάν επιλέξατε ένα δίκτυο προστατευμένο με κωδικό πρόσβασης, εισαγάγετε τον κωδικό πρόσβασης και πατήστε **Μετάβαση**.
 - ✎ Εάν επιλέξατε ένα ανοιχτό δίκτυο, μπορείτε να παραλείψετε αυτό το βήμα.
- 5 Εμφανίζεται η οθόνη σύνδεσης δικτύου και ξεκινά η διαδικασία επαλήθευσης.
- 6 Ενώ επιχειρούνται συνδέσεις στο δίκτυο, επιλέξτε **Ακύρωση**. Αυτό θα διακόψει τη σύνδεση.
- 7 Στην οθόνη σύνδεσης δικτύου επιλέξτε **Ρυθμίσεις IP**. Εμφανίζεται η οθόνη **Ρυθμίσεις IP**.
- 8 Επιλέξτε το πεδίο στο επάνω τμήμα της οθόνης και ορίστε την **Ρύθμιση IP** σε **Εισαγωγή μη αυτόματα**.
 - ✎ Αλλάζοντας την **Ρύθμιση IP** σε **Εισαγωγή μη αυτόματα** αλλάζει επίσης η **Ρύθμιση DNS** σε **Εισαγωγή μη αυτόματα**.
- 9 Εισαγάγετε τις τιμές **Διεύθυνση IP**, **Μάσκα δικτύου**, **Πύλη** και **Διακομιστής DNS**.
- 10 Όταν τελειώσετε, πατήστε **OK** στο κάτω μέρος της σελίδας. Εμφανίζεται η οθόνη ελέγχου δικτύου και ξεκινά η διαδικασία επαλήθευσης.
- 11 Όταν η σύνδεση έχει επαληθευτεί, εμφανίζεται το κουμπί **OK** στο κάτω μέρος της οθόνης.

- 12 Πατήστε **OK** για να ολοκληρώσετε τη ρύθμιση.

Πώς να κάνετε ρυθμίσεις με χρήση του κουμπιού WPS

Εάν ο δρομολογητής σας διαθέτει ένα κουμπί WPS, ακολουθήστε τα εξής βήματα.

- 1 Από τη σελίδα **Ρυθμίσεις Ανοικτού Δικτύου**, ορίστε τον **Τύπο δικτύου** σε **Ασύρματο**.
- 2 Επιλέξτε **Χρήση WPS**.
- 3 Πατήστε το κουμπί WPS ή PBC στον ασύρματο δρομολογητή σας εντός των δύο επόμενων λεπτών. Το προϊόν σας αποκτά αυτόματα όλες τις τιμές ρυθμίσεων δικτύου που χρειάζεται και συνδέεται στο δίκτυό σας.
- 4 Εμφανίζεται η οθόνη σύνδεσης δικτύου και ολοκληρώνεται η διαδικασία ρυθμίσεων δικτύου.

Κεφάλαιο 03

Γραφή

Note - Είσοδος

Για να ανοίξετε την εφαρμογή Note, πατήστε στην επιλογή **Όλες οι εφαρμογές > Note** στην πλευρική ζώνη ή πατήστε το εικονίδιο συντόμευσης στην αρχική οθόνη.

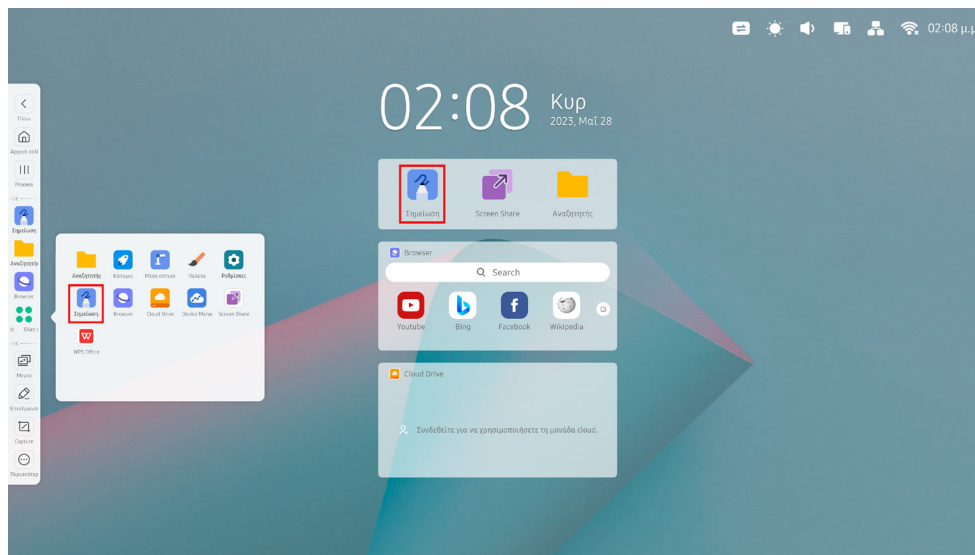

Γράψιμο

Η εφαρμογή Note διαθέτει διάφορα είδη πινέλων και σας επιτρέπει να επιλέξετε το χρώμα, καθώς και να προσαρμόσετε το πάχος του πινέλου.

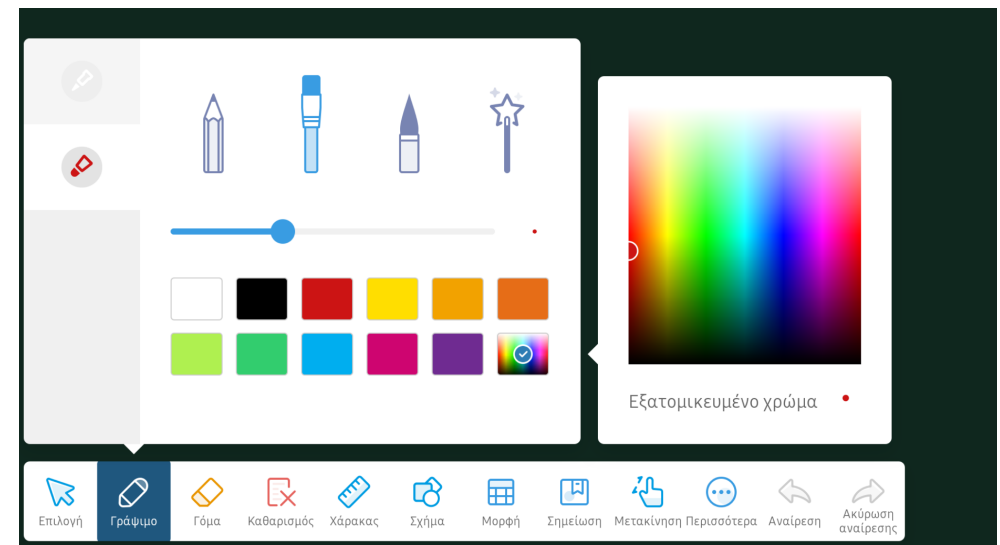

Στοιχεία διεπαφής χρήστη

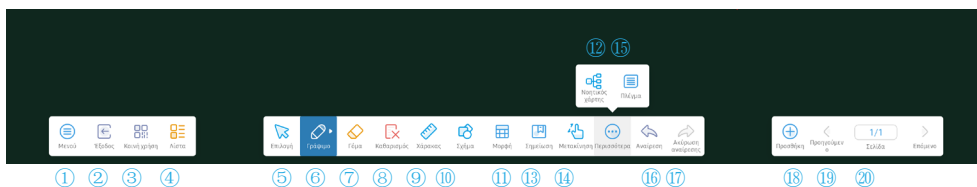

Κουμπιά	Περιγραφή
1 Μενού	<ul style="list-style-type: none"> Εκτελούν γενικές ενέργειες στην εφαρμογή Note, όπως προσθήκη, άνοιγμα, αποθήκευση, εισαγωγή ή εξαγωγή μιας σημείωσης. Μπορείτε επίσης να μεταφορτώσετε μια σημείωση στο χώρο αποθήκευσης στο cloud, να ορίσετε το φόντο του καμβά, να στείλετε μια σημείωση μέσω email και να ορίσετε γενικές ρυθμίσεις.
2 Έξοδος	Έξοδος από την εφαρμογή Note.
3 Κοινή χρήση	Κοινή χρήση της σελίδας Note μέσω του κωδικού QR.
4 Λίστα	Άνοιγμα της λίστας καμβάδων του Note.
5 Επιλογή	Επιλέγει το περιεχόμενο που έχει γραφεί ή εισαχθεί σε έναν καμβά.
6 Γράψιμο	Πατήστε το εργαλείο Γράψιμο και πατήστε το ξανά για να ανοίξετε τις ρυθμίσεις πινέλου. Μπορείτε να επιλέξετε τον τύπο, το χρώμα και το πάχος του πινέλου.
7 Γόμα	Πατήστε το εργαλείο Γόμα δύο φορές για να ορίσετε το μέγεθος της γόμας.
8 Καθαρισμός	Πατήστε το εργαλείο Καθαρισμός για να αφαιρέσετε τα περιεχόμενα του τρέχοντος καμβά.
9 Χάρακας	Εισαγάγει ένα χάρακα σε έναν καμβά. Μπορεί να είναι ένας ευθύγραμμος χάρακας, ένας τριγωνικός χάρακας ή ένα μοιρογνωμόνιο.
10 Σχήμα	Εισάγει ένα σχήμα 2D ή 3D σε έναν καμβά.

Κουμπιά	Περιγραφή
11 Φόρμα	Εισαγάγετε μια φόρμα σε έναν καμβά και καθορίζετε τον αριθμό των σειρών και των στηλών της φόρμας.
12 Εννοιολογικός χάρτης	Εισαγάγει έναν εννοιολογικό χάρτη σε έναν καμβά. Μπορείτε να επεξεργαστείτε τον εννοιολογικό χάρτη οποιαδήποτε στιγμή.
13 Σημείωση	Εισαγάγει μια σημείωση σε έναν καμβά.
14 Μετακίνηση	Κάνετε μεγέθυνση σε έναν καμβά για να μετακινηθείτε μέσα σε αυτόν χρησιμοποιώντας την επιλογή Μετακίνηση .
15 Πλέγμα	Εισαγάγει ένα πλέγμα σε έναν καμβά.
16 Αναίρεση	Αναίρεση της τρέχουσας λειτουργίας.
17 Επανάληψη	Επανάληψη της αναιρεθείσας λειτουργίας.
18 Προσθήκη	Πατήστε αυτό το εργαλείο για να προσθέσετε μια σελίδα στη σημείωση του Note.
19 Προηγούμενη/Επόμενη	Πατήστε αυτό το εργαλείο για να μεταβείτε στην προηγούμενη ή στην επόμενη σελίδα.
20 Σελίδα	Πατήστε αυτό το εργαλείο για να ανοίξετε τη διαχείριση σελίδων, στην οποία μπορείτε να δείτε όλες τις σελίδες.

Γράψιμο

Μπορείτε να χρησιμοποιήσετε ελεύθερα την παρεχόμενη γραφίδα για να γράψετε οτιδήποτε θέλετε.

- Λεπτό άκρο (A): Άκρο γραφίδας κατηγορίας A
- Παχύ άκρο (B): Άκρο γραφίδας κατηγορίας B

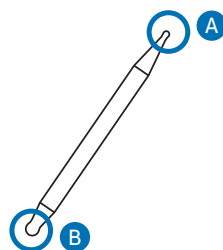

Λειτουργία επέκτασης της γραφίδας

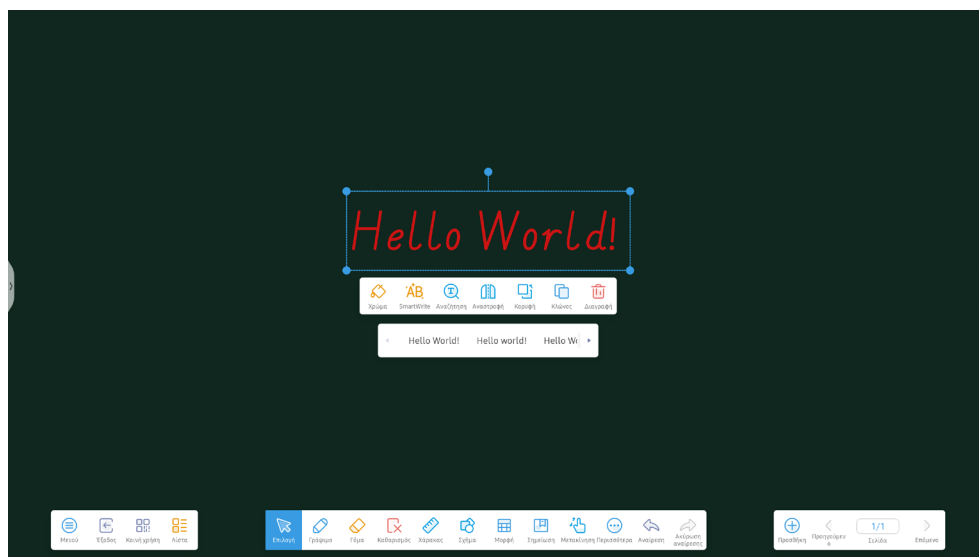

Αφού γράψετε, μπορείτε να επιλέξετε το χειρόγραφο με χρήση του εργαλείου Επιλογή και να χρησιμοποιήσετε το εργαλείο SmartWrite για να μετατρέψετε γρήγορα το περιεχόμενο σε καλλιγραφικά γραφή.

Σβήσιμο

Επιλέξτε το εργαλείο **Γόμα** για να διαγράψετε το γραπτό περιεχόμενο είτε με το άκρο της γραφίδας είτε με το δάχτυλό σας. Μπορείτε να χρησιμοποιήσετε την παλάμη σας για να διαγράψετε το περιεχόμενο σε μια μεγάλη περιοχή στην οθόνη. Μπορείτε επίσης να πατήσετε το εργαλείο **Απαλοιφή** για να απαλείψετε γρήγορα όλο το γραμμένο περιεχόμενο από την τρέχουσα οθόνη.

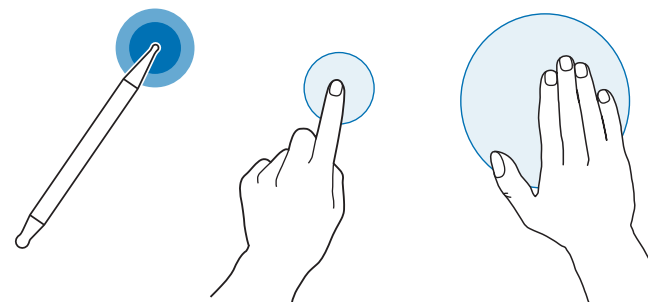

Πατήστε το εργαλείο **Γόμα** δύο φορές για να ορίσετε το μέγεθος της γόμας.

Μπορείτε επίσης να επιλέξετε **Λειτουργία γόμας** στην επιλογή **Ρυθμίσεις**. Εάν επιλέξετε **Σβήσιμο επιλογής**, ενεργοποιείται η λειτουργία γόμας βάσει της επιλογής. Σε αυτήν τη μορφή λειτουργίας, οποιοδήποτε επιλεγμένο περιεχόμενο διαγράφεται άμεσα.

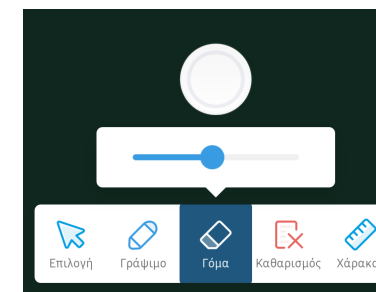

Μενού της εφαρμογής Note

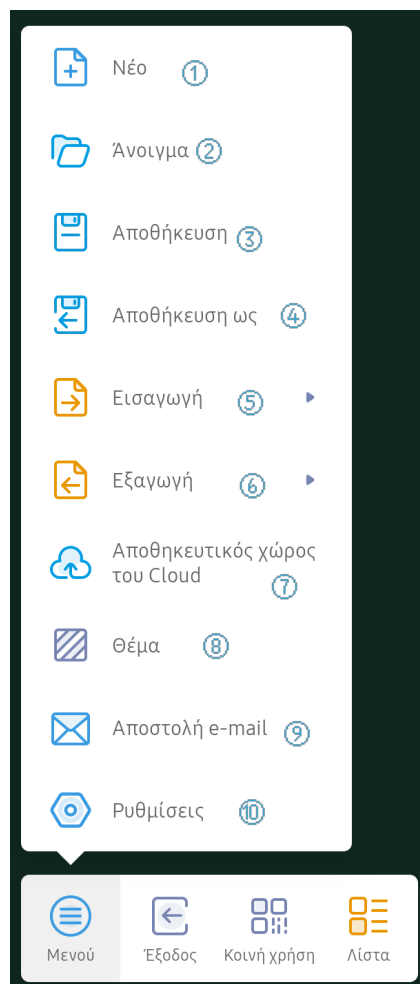

Στοιχείο	Περιγραφή
1 Νέο	Δημιουργία σημείωσης.
2 Άνοιγμα	Άνοιγμα υφιστάμενης σημείωσης.
3 Αποθήκευση	Αποθήκευση της τρέχουσας σημείωσης.
4 Αποθήκευση ως	Αποθήκευση της τρέχουσας σημείωσης στην επιθυμητή μορφή.
5 Εισαγωγή	Εισαγωγή μιας σημείωσης σε μορφή IMG, PDF, SVG ή IWB.
6 Εξαγωγή	Εξαγωγή μιας σημείωσης σε μορφή IMG, PDF, SVG ή IWB.
7 Αποθήκευση στο Cloud	Μεταφόρτωση μιας σημείωσης στον αποθηκευτικό χώρο στο cloud.
8 Θέμα	Καθορισμός του θέματος φόντου του καμβά. Υποστηρίζεται ένα χρώμα ή ένα προκαθορισμένο πρότυπο.
9 Αποστολή Email	Αποστολή της τρέχουσας σημείωσης μέσω email.
10 Ρυθμίσεις	Εφαρμόστε τις γενικές ρυθμίσεις της εφαρμογής Note.

Ρυθμίσεις

Ρυθμίσεις

Λειτουργία γόμας

 Γόμα  Επιλογή διαγραφής

Γράψιμο με πολλά δάχτυλα

Το γράψιμο με πολλά δάχτυλα επιτρέπεται όταν είναι ενεργοποιημένη και η προεπισκόπηση με πολλά δάχτυλα όταν είναι απενεργοποιημένη.



Αυτόματη φωτεινότητα

Όταν είναι ενεργοποιημένο, ρυθμίζετε αυτόματα τη φωτεινότητα της οθόνης κατά το γράψιμο.



Εξατομικευμένες μπάρες εργαλείων

Επιλέξτε τα εργαλεία που εμφανίζονται στην μπάρα εργασιών όταν η σημείωση είναι σε πλήρη οθόνη, τα μη επιλεγμένα εργαλεία θα μετακινηθούν στο κουμπί Περισσότερα.



Στοιχείο	Περιγραφή
1 Λειτουργία γόμας	Θέστε τη Λειτουργία γόμας σε Γόμα ή Σβήσιμο επιλογής .
2 Γραφή με πολλά δάχτυλα	Η σάρωση με πολλά δάχτυλα σας επιτρέπει να γράφετε χρησιμοποιώντας πολλαπλά δάχτυλα, όταν είναι ενεργή αυτή η επιλογή. Όταν αυτή η επιλογή είναι ανενεργή, η μπορείτε να σύρετε τον καμβά.
3 Αυτόματη φωτεινότητα	Όταν είναι ενεργή αυτή η επιλογή, η οθόνη γίνεται αυτόματα αμυδρή όταν γράφετε ή όταν διαγράφετε περιεχόμενο και γίνεται φωτεινή με την ολοκλήρωση της ενέργειας.
4 Προσαρμοσμένες γραμμές εργαλείων	Προσαρμόστε τις γραμμές εργαλείων της εφαρμογής Note βάσει των απαιτήσεών σας.
5 Γλώσσα αναγνώρισης χειρογράφου	Καθορίστε τη γλώσσα που χρησιμοποιείται κατά την αναγνώριση χειρόγραφου.

Λειτουργίες της εφαρμογής Note

Κοινή χρήση βάσει κωδικού QR

Σάρωση για κοινή
χρήση και ανάγνωση.



Κάντε κλικ για μεγέθυνση του
κωδικού QR

Βεβαιωθείτε ότι η συσκευή
βρίσκεται στο ίδιο LAN



Μενού



Έξοδος



Κοινή χρήση



Λίστα

Πατήστε τον κωδικό QR για να τον μεγεθύνετε.

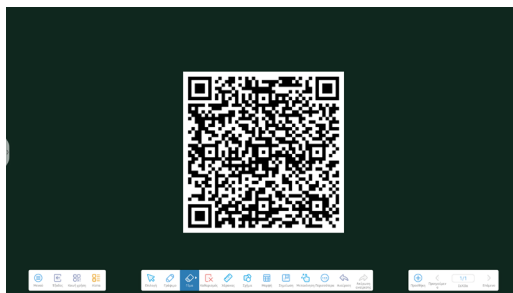

Λίστα καρτών της εφαρμογής Note

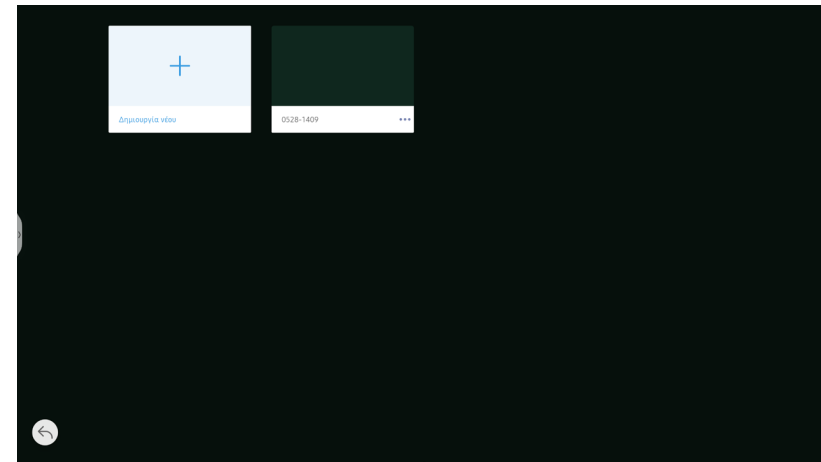

Ρυθμίσεις πινέλου

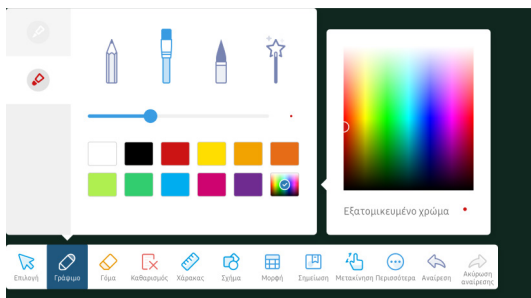

Προσαρμόστε το μέγεθος της γόμας.

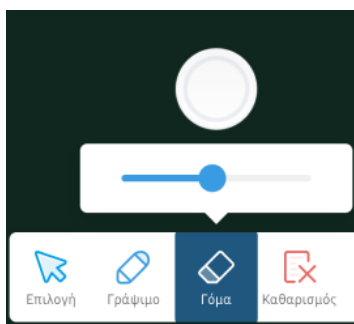

Χάρακας

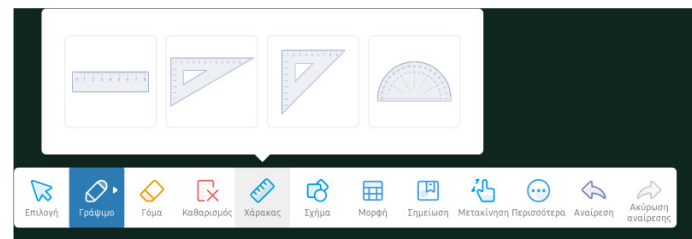

Εισάγεται ένας χάρακας όπως δείχνει η εικόνα.

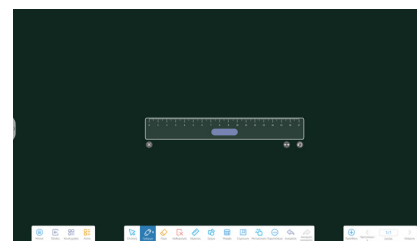

Εισαγάγετε ένα σχήμα.

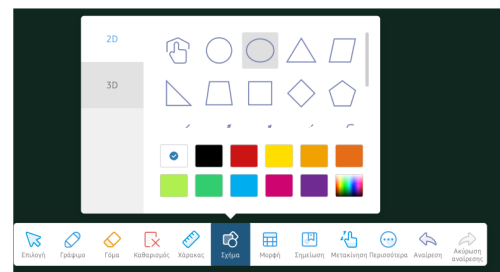

Μπορείτε να εισαγάγετε ένα τρισδιάστατο σχήμα και να καθορίσετε το χρώμα του εκ των προτέρων.

Φόρμα

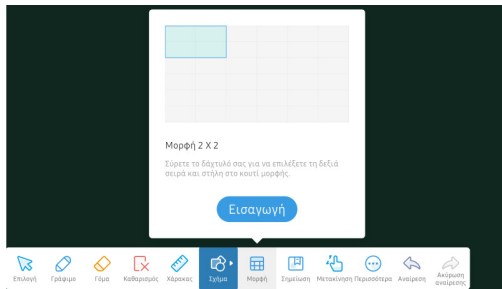

Εισάγεται μια φόρμα όπως δείχνει η εικόνα.

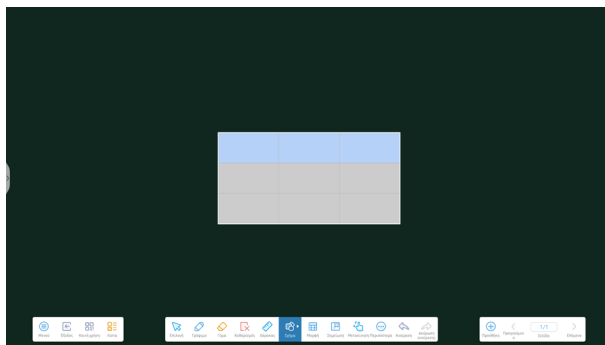

Τα κελιά στη φόρμα προσαρμόζονται αυτόματα στο χειρόγραφο.

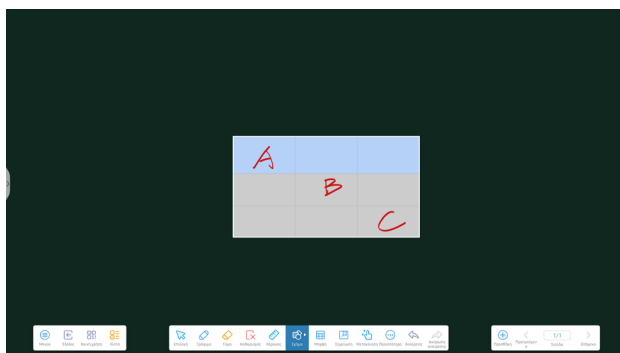

Εννοιολογικός χάρτης

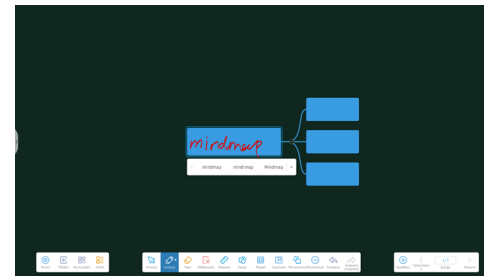

Το σύστημα αναγνωρίζει αυτόματα το χειρόγραφο και επιλέγει το υποψήφιο κείμενο για τον χάρτη.

Αφού επιλεγεί το υποψήφιο κείμενο, το χειρόγραφο εξωραϊζεται αυτόματα.

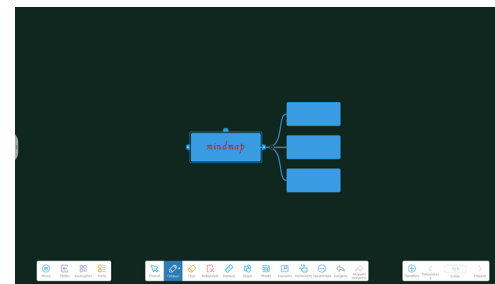

Γράψτε εκτός του καμβά (δυνατότητα διαθέσιμη όταν η κλίμακα μεγέθυνσης υπερβαίνει το 100%).

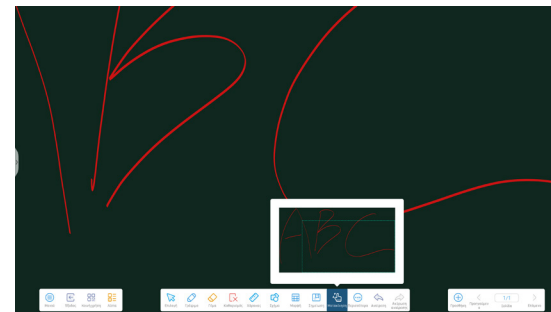

Σημείωση



Μια σημείωση εισάγεται όπως δείχνει η εικόνα και εμφανίζεται αυτόματα στην επάνω δεξιά γωνία.

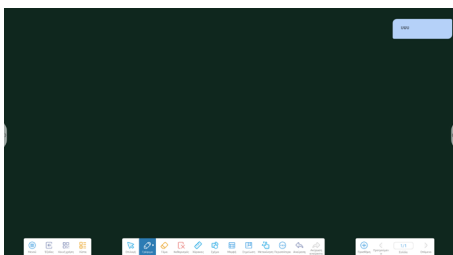

Πλέγμα

Το σύστημα αναγνωρίζει αυτόματα το χειρόγραφο στο πλέγμα, σχηματοποιεί και επιλέγει το υποψήφιο κείμενο και μετά την επιλογή, εξωραϊζει το χειρόγραφο με τυπικές γραμματοσειρές.

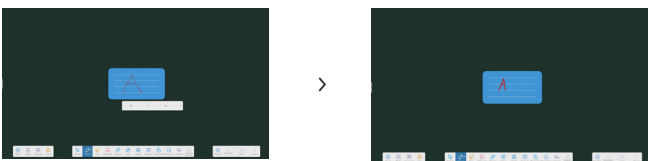

Επιλογή: Διαφορετικές λειτουργίες είναι διαθέσιμες για διαφορετικά περιεχόμενα. Ακολουθούν μερικά παραδείγματα.

Σχήμα: Μετά την επιλογή ενός σχήματος, μπορείτε να αλλάξετε το χρώμα περιγράμματος/ γεμίσματος του σχήματος και να το αναστρέψετε, να το καρφισώσετε στο επάνω μέρος, να δημιουργήσετε έναν κλώνο του ή να το διαγράψετε.

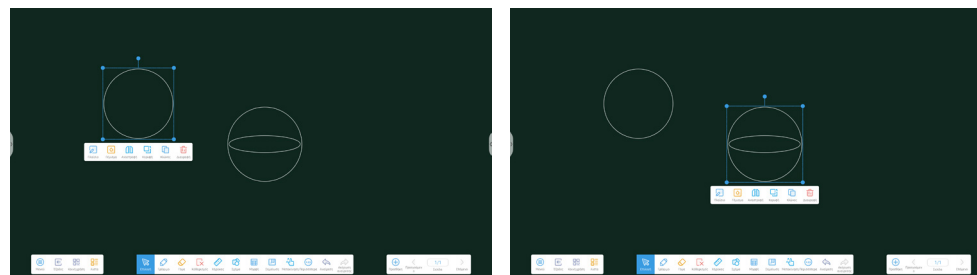

Φόρμα: Μετά την επιλογή μιας φόρμας, μπορείτε να την καρφισώσετε στο επάνω μέρος ή να την διαγράψετε.

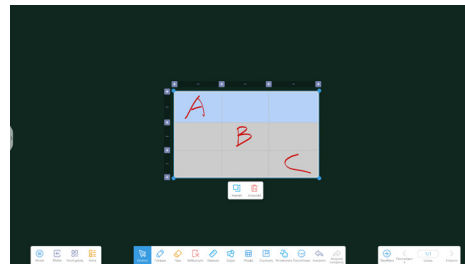

Εννοιολογικός χάρτης: Μετά την επιλογή ενός εννοιολογικού χάρτη, μπορείτε να αλλάξετε το χρώμα ή το κείμενο του χάρτη και να τον καρφισώσετε στο επάνω μέρος, να δημιουργήσετε έναν κλώνο του ή να τον διαγράψετε.

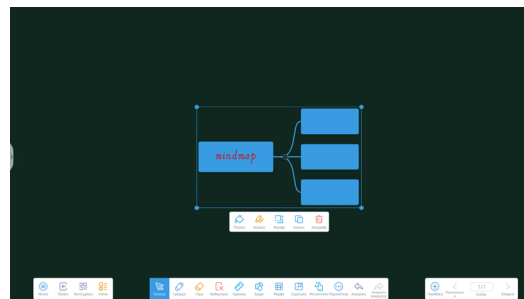

Σελίδα

Πατήστε **Σελίδα** για να εμφανίσετε, να επιλέξετε ή να διαγράψετε όλες τις σελίδες που προστέθηκαν στη σημείωση.

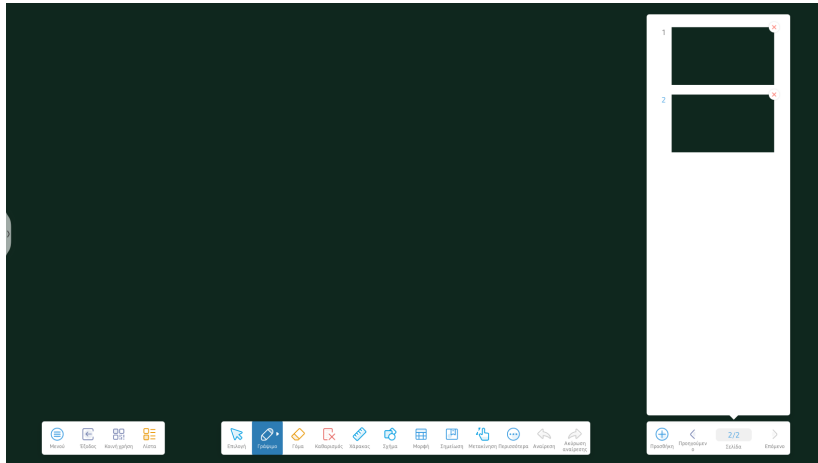

Έξοδος

Πατήστε **Έξοδος**. Θα ερωτηθείτε αν θέλετε να αποθηκεύσετε τη σημείωση. Μπορείτε να αποθηκεύσετε τη σημείωση και να προχωρήσετε στην έξοδο ή πραγματοποιήσετε την έξοδο άμεσα.

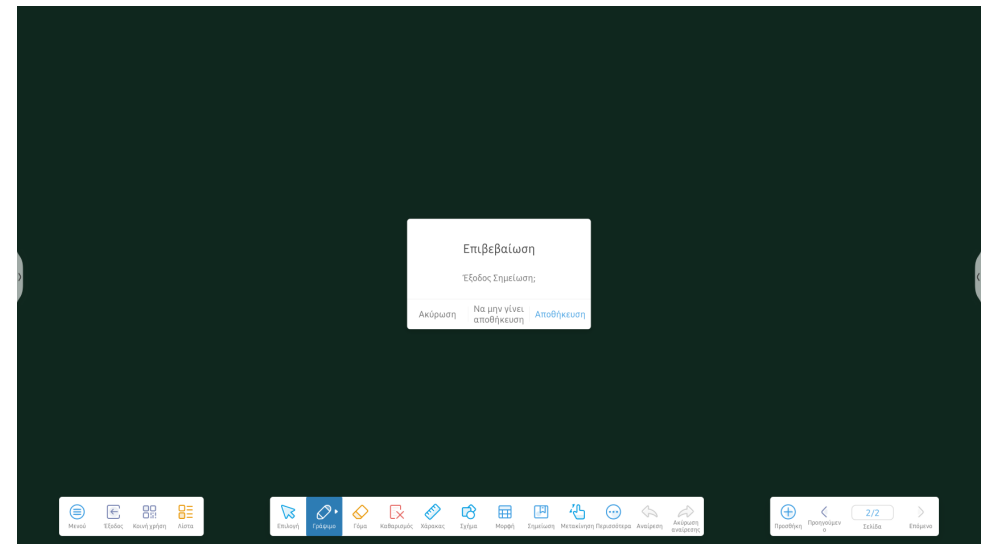

Παλέτα

Είσοδος: Όλες οι εφαρμογές > Παλέτα.

Αρχική οθόνη: Από προεπιλογή, οι επιλογές **Εργαλειοθήκη** και **Παλέτα χρωμάτων** εμφανίζονται στην παλέτα για τη γρήγορη επιλογή τους.

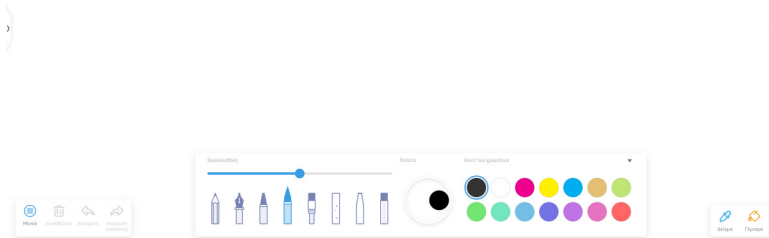
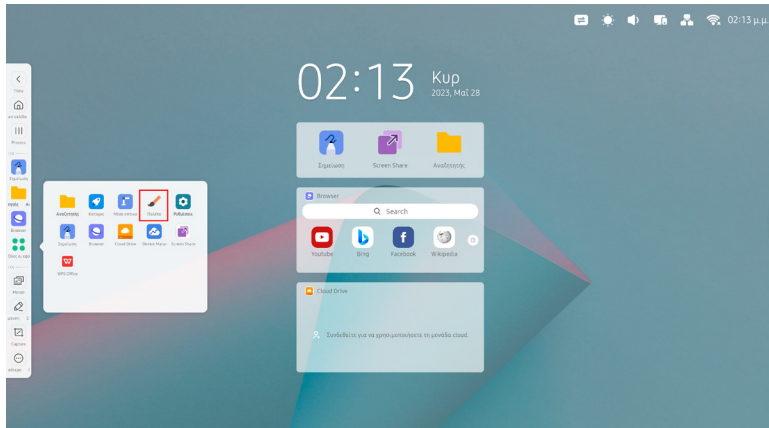

Στοιχεία διεπαφής χρήστη

Η παλέτα σάς επιτρέπει να εξερευνήσετε και να χρησιμοποιήσετε περισσότερες καλλιτεχνικές λειτουργίες στη δημιουργία σας.

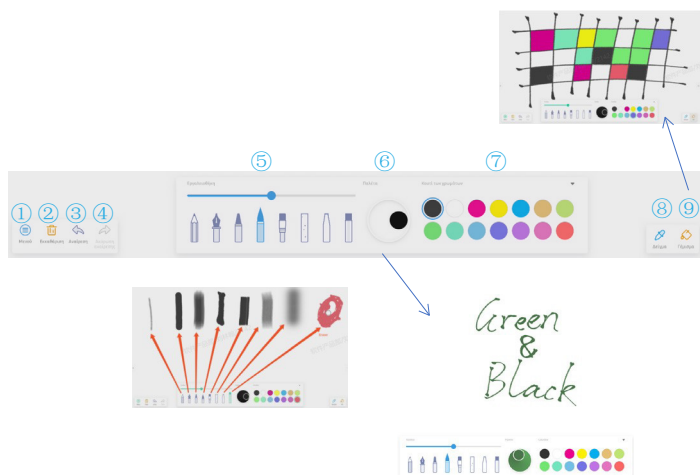

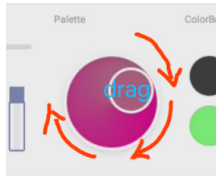
Στοιχείο	Περιγραφή
1 Μενού	Το μενού σάς επιτρέπει να εκτελείτε ενέργειες όπως αποθήκευση, εισαγωγή, κοινή χρήση και έξοδο.
2 Απαλοιφή	Πατήστε για να εκτελέσετε απαλοιφή περιεχομένων σε έναν καμβά.
3 Αναίρεση	Αναίρεση της τρέχουσας λειτουργίας.
4 Επανάληψη	Επανάληψη της αναιρεθείσας λειτουργίας.
5 Εργαλειοθήκη	Είναι διαθέσιμα επτά πινέλα και μία γόμα (το δεξιότερο εικονίδιο). Μπορείτε να καθορίσετε το πάχος του πινέλου και το μέγεθος της γόμας.
6 Παλέτα	<p>Αναμινγνύετε χρώματα για να πάρετε ένα μοναδικό χρώμα για το πινέλο σας:</p> <p>Βήμα 1. Επιλέξτε ένα χρώμα από την Παλέτα χρωμάτων.</p> <p>Βήμα 2. Σύρετε τον τροχό στην παλέτα. Η παλέτα αλλάζει στο αντίστοιχο χρώμα.</p> <p>Βήμα 3. Επιλέξτε ένα άλλο χρώμα από την Παλέτα χρωμάτων.</p> <p>Βήμα 4. Σύρετε τον τροχό στην παλέτα και πάλι για να αναμίξετε τα δύο χρώματα.</p> 
7 Παλέτα χρωμάτων	Επιλέξτε το επιθυμητό χρώμα για σχέδιο ή μίξη από την Παλέτα χρωμάτων .
8 Δείγμα	Επιλέξτε ένα χρώμα από οποιαδήποτε θέση στην τρέχουσα σελίδα για το πινέλο σας.
9 Γέμισμα	Γεμίστε οποιαδήποτε κλειστή περιοχή σε έναν καμβά με το καθορισμένο χρώμα.

Κεφάλαιο 04

ΡΥΘΜΙΣΕΙΣ

Ρυθμίσεις συστήματος

Μπορείτε να προσαρμόσετε τις ρυθμίσεις του συστήματος στις συνήθειές σας.

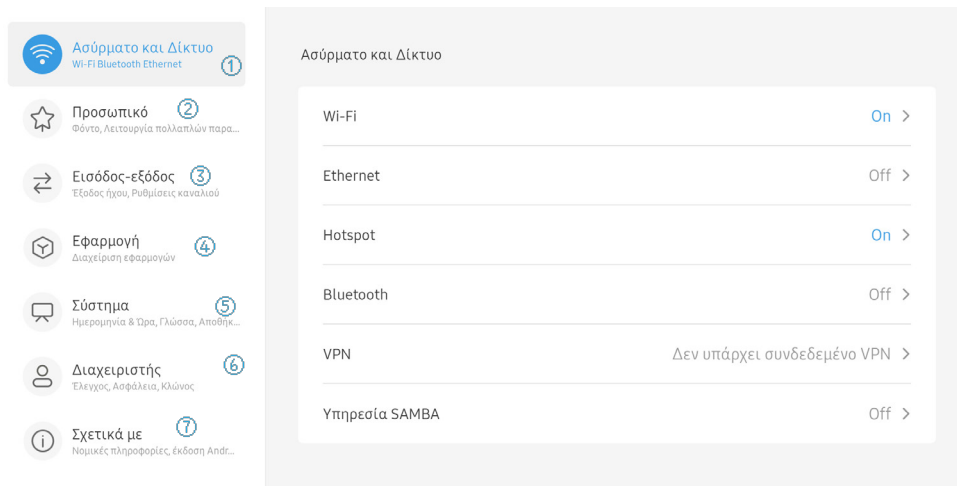

Στοιχείο	Περιγραφή
1 Ασύρματη μονάδα και δίκτυο	Ρυθμίστε τη σύνδεση δικτύου του συστήματος.
2 Εξατομίκευση	Εφαρμόστε τις προσωπικές ρυθμίσεις.
3 Είσοδοι και Έξοδοι	Ορίστε την είσοδο και έξοδο ήχου ή βίντεο του συστήματος.
4 Εφαρμογή	Περιηγηθείτε στις εφαρμογές και διαχειριστείτε τις στη συσκευή.
5 Σύστημα	Εφαρμόστε τις γενικές ρυθμίσεις συστήματος.
6 Διαχειριστής	Εφαρμόστε τις ρυθμίσεις διαχειριστή.
7 Σχετικά με	Προβολή πληροφοριών συστήματος και νομικών πληροφοριών.

Ασύρματη μονάδα και δίκτυο

Wi-Fi

Όταν τοποθετηθεί μια WiFi προσαρμογέας στο σύστημα, μπορείτε να περιηγηθείτε στη λίστα των διαθέσιμων δικτύων Wi-Fi και να επιλέξετε ένα δίκτυο για να αποκαταστήσετε τη σύνδεση σε αυτό.

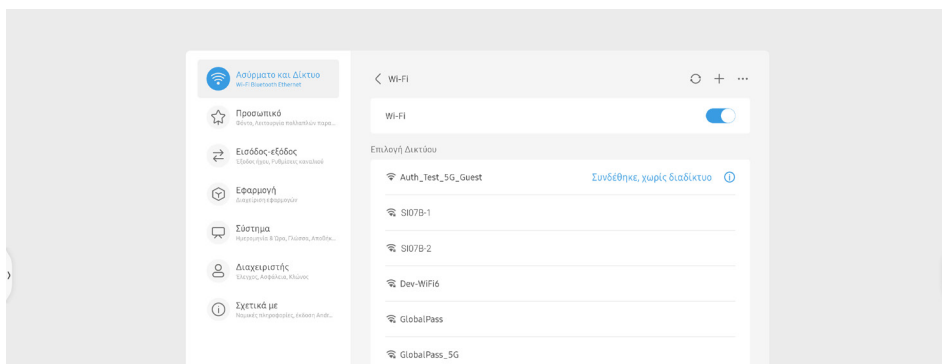

Επιλέξτε ένα συνδεδεμένο δίκτυο Wi-Fi για να δείτε τις λεπτομέρειες για αυτό:

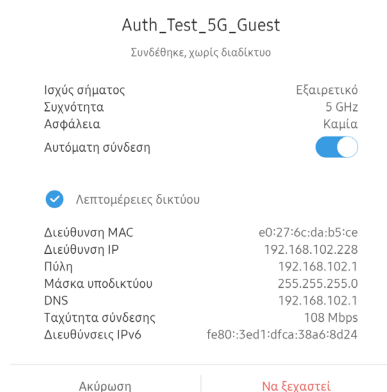

Μπορείτε επίσης να πατήσετε το εικονίδιο "+" στην επάνω δεξιά γωνία για να προσθέσετε και να συνδεθείτε σε ένα κρυμμένο δίκτυο.

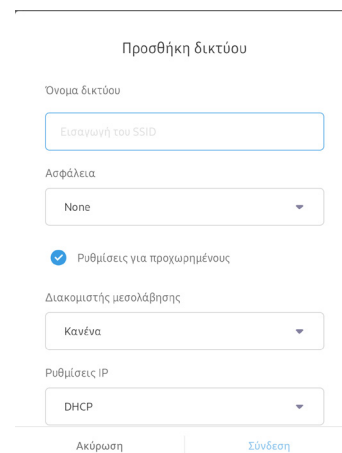

Πατήστε το εικονίδιο "..." στην επάνω δεξιά γωνία για να ανοίξετε τις **Προτιμήσεις Wi-Fi**.

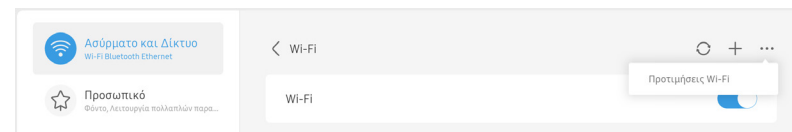

Στην οθόνη **Προτιμήσεις Wi-Fi**, ελέγξτε τη διεύθυνση MAC και τη διεύθυνση IP της συσκευής και ορίστε τα διαπιστευτήρια για τη σύνδεση.

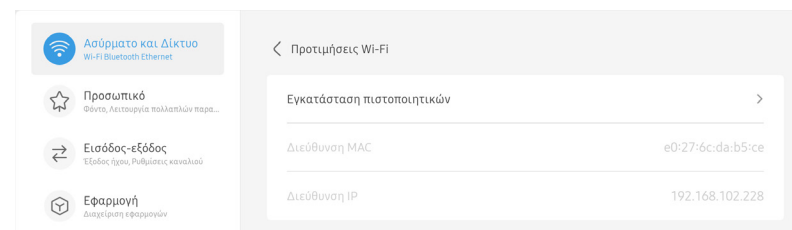

Ethernet

Εάν είναι συνδεδεμένο ένα καλώδιο δικτύου, μπορείτε να διαμορφώσετε το δίκτυο από την επιλογή **Ethernet**.

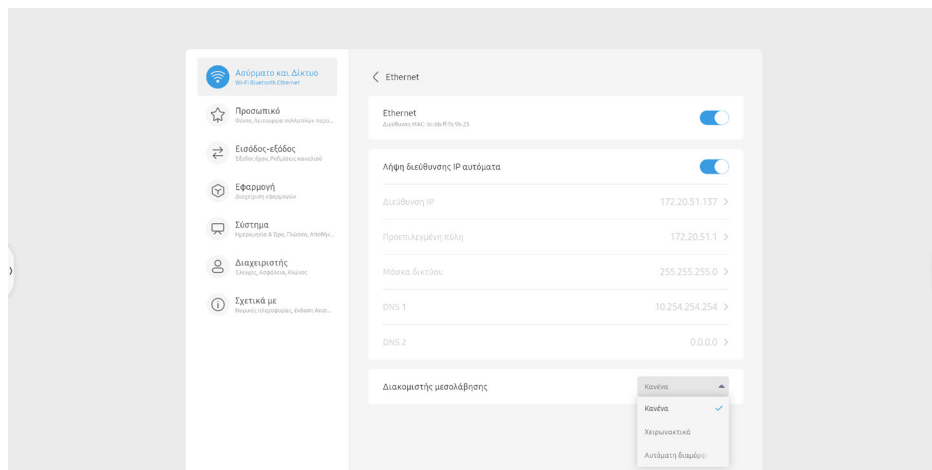

Μπορείτε να επιλέξετε αυτόματη ή μη αυτόματη διαμόρφωση. Στην αυτόματη διαμόρφωση, το σύστημα λαμβάνει αυτόματα τη διεύθυνση IP και τις άλλες πληροφορίες σχετικά με το δίκτυο Ethernet και δημιουργεί τη σύνδεση. Στη μη αυτόματη διαμόρφωση, πρέπει να εισαγάγετε τις αντίστοιχες πληροφορίες με μη αυτόματο τρόπο.

Μπορείτε επίσης να ρυθμίσετε τις παραμέτρους ενός διαμεσολαβητή Ethernet για πρόσβαση βασισμένη σε διαμεσολάβηση.

Σημείο πρόσβασης

Εάν τοποθετηθεί μια WiFi προσαρμογέας στο σύστημα με τη λειτουργία σημείου πρόσβασης, μπορείτε να καθορίσετε ένα όνομα σημείου πρόσβασης και έναν κωδικό πρόσβασης για να ελέγχετε την πρόσβαση στη συσκευή.

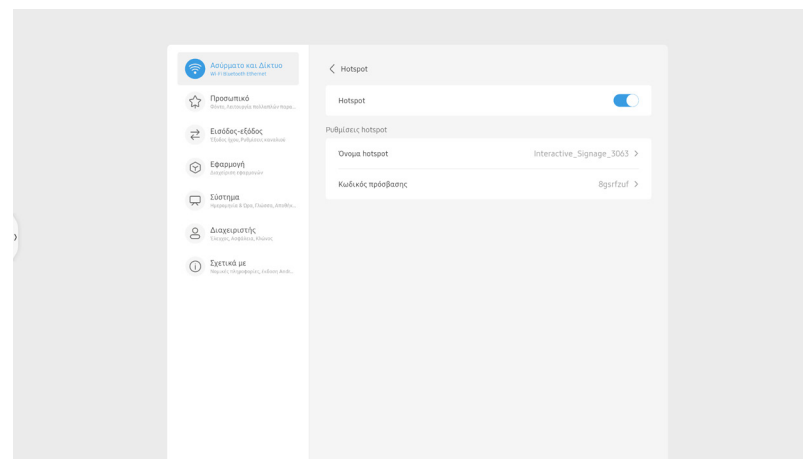

Στοιχείο	Περιγραφή
Όνομα σημείου πρόσβασης	Καθορίστε ένα όνομα σημείου πρόσβασης.
Ασφάλεια	Καθορίστε τη μέθοδο κρυπτογράφησης του σημείου πρόσβασης, για παράδειγμα, WPA ή WPA2-PSK.
Κωδικός πρόσβασης	Καθορίστε έναν κωδικό πρόσβασης για το σημείο πρόσβασης.
Συχνότητα	Ορίστε τη συχνότητα του σημείου πρόσβασης στα 2,4 GHz ή 5 GHz.

Bluetooth

Εάν τοποθετηθεί μια WiFi προσαρμογέας στο σύστημα με τη λειτουργία Bluetooth, μπορείτε να διαμορφώσετε τις ρυθμίσεις Bluetooth.

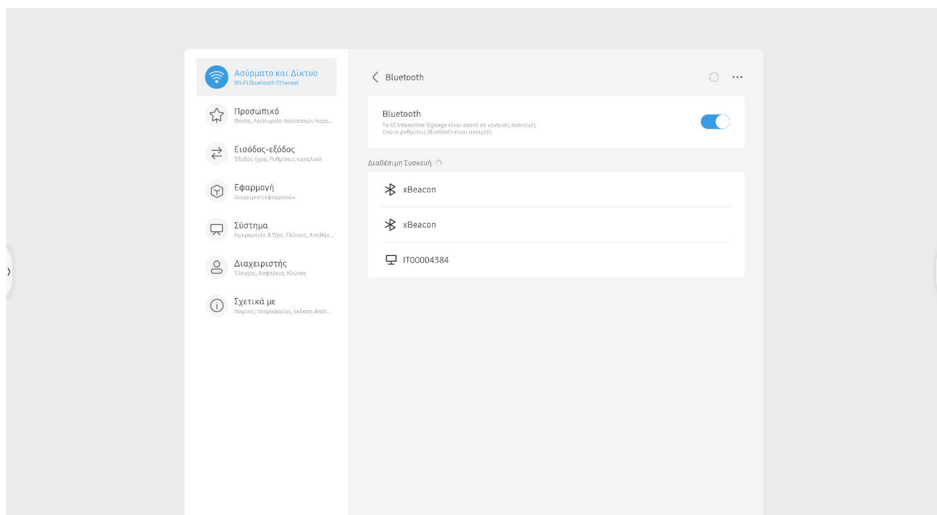

Μπορείτε να δείτε τη λίστα με τις διαθέσιμες, παρακείμενες συσκευές και να συνδεθείτε σε μια συσκευή Bluetooth από τη λίστα. Στη συνέχεια, μπορείτε να ρυθμίσετε τα δικαιώματα και τον τύπο της συνδεδεμένης συσκευής Bluetooth.

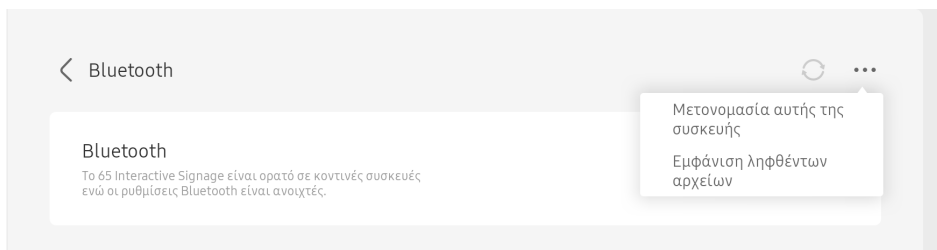

Πατήστε το εικονίδιο "..." στην επάνω δεξιά γωνία για να μετονομάσετε την τρέχουσα συσκευή ή για να δείτε τα ληφθέντα αρχεία.

VPN

Μπορείτε να ρυθμίσετε ένα εικονικό ιδιωτικό δίκτυο (VPN) για πρόσβαση στο δίκτυο βασισμένη σε VPN.

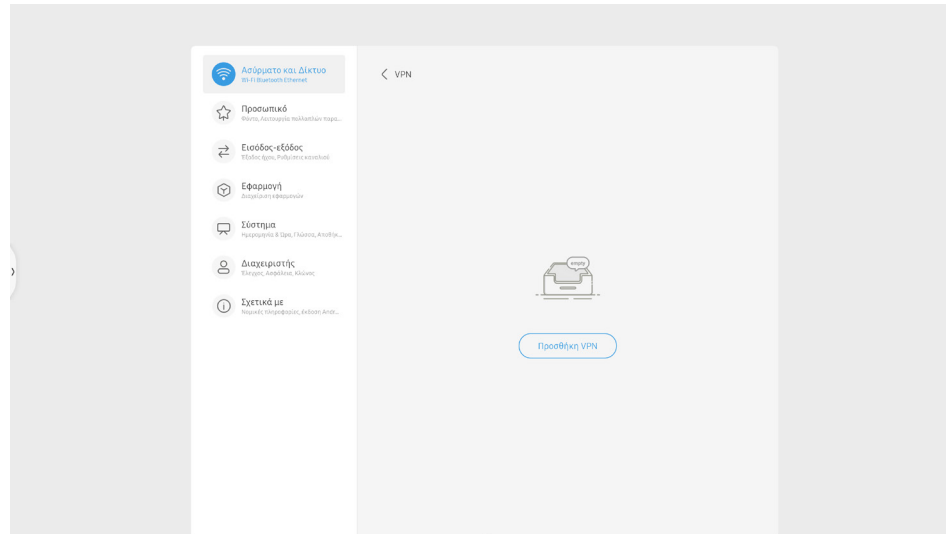

Μπορείτε να προσθέσετε ένα προφίλ VPN βασισμένο στις απαιτήσεις σας.

Μπορείτε να προσθέσετε ένα προφίλ VPN βασισμένο στις απαιτήσεις σας.

Υπηρεσία Samba

Μπορείτε να καθορίσετε εάν θα ενεργοποιηθεί η υπηρεσία Samba, η οποία επιτρέπει τη μεταφορά αρχείων ανάμεσα σε μια προσωπική συσκευή και στην τρέχουσα συσκευή.

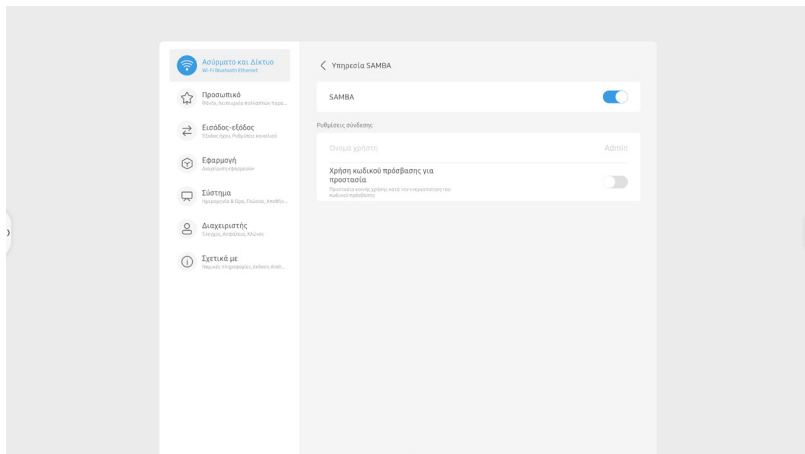

Εξατομίκευση

Μπορείτε να προσαρμόσετε τις λειτουργίες του συστήματος βάσει των απαιτήσεών σας.

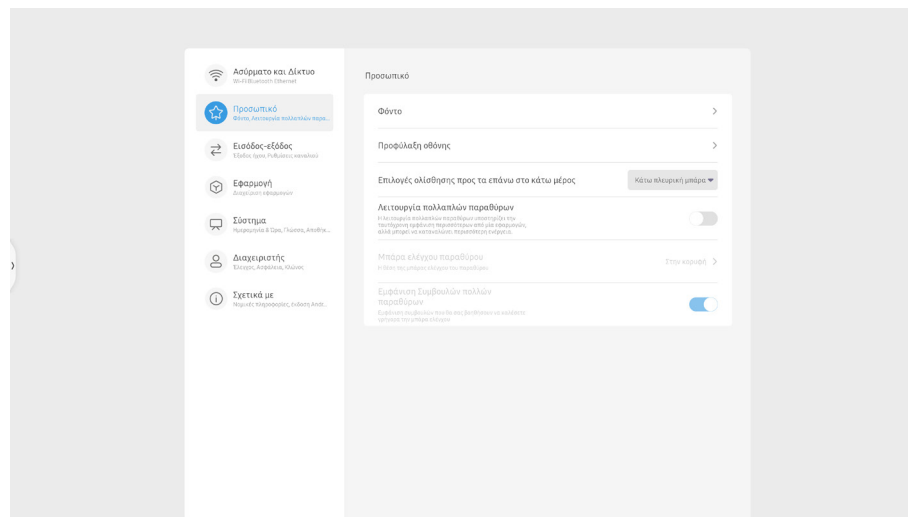

Στοιχείο	Περιγραφή
Ταπετσαρία	Καθορίστε τον τύπο και το λογότυπο της ταπετσαρίας.
Προφύλαξη οθόνης	Επιλέξτε την προφύλαξη οθόνης και καθορίστε την ώρα έναρξης.
Επιλογές σάρωσης προς τα επάνω στο κάτω μέρος	Ρυθμίστε τις ενέργειες που αντιστοιχούν στις Επιλογές σάρωσης προς τα επάνω στο κάτω μέρος .
Λειτουργία πολλαπλών παραθύρων	Ενεργοποίηση / απενεργοποίηση Λειτουργίας πολλαπλών παραθύρων και άλλες ρυθμίσεις σε αυτήν τη λειτουργία.

Ταπετσαρία

Μπορείτε να επιλέξετε μια στατική ή μια δυναμική ταπετσαρία και να προσαρμόσετε το λογότυπο της ταπετσαρίας βάσει των προτιμήσεών σας. Υπάρχουν διαθέσιμες πολλές στατικές και δυναμικές ταπετσαρίες.

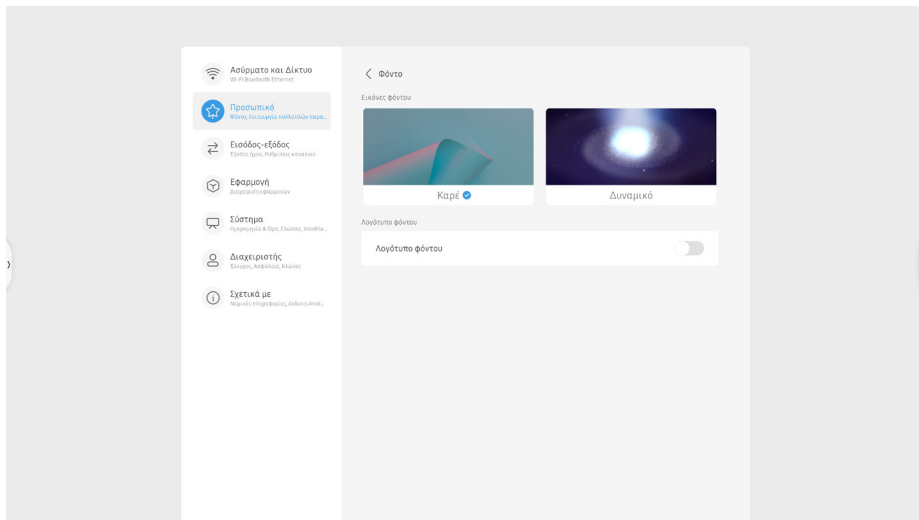

Στατική ταπετσαρία

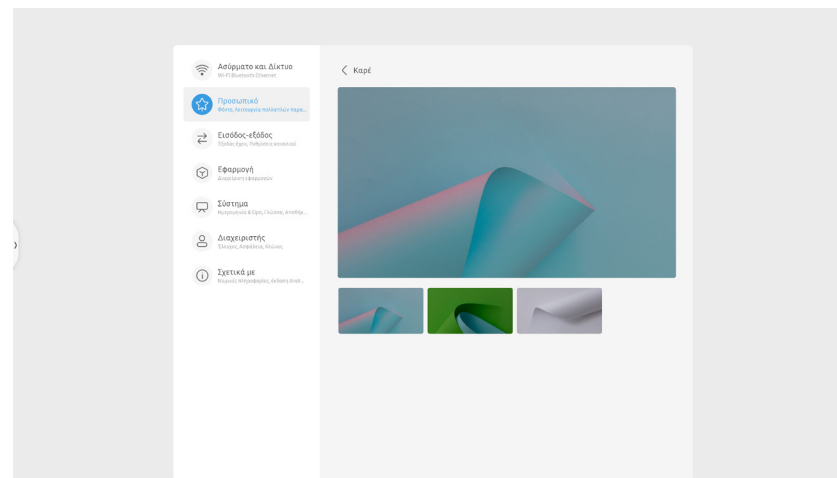

Δυναμική ταπετσαρία

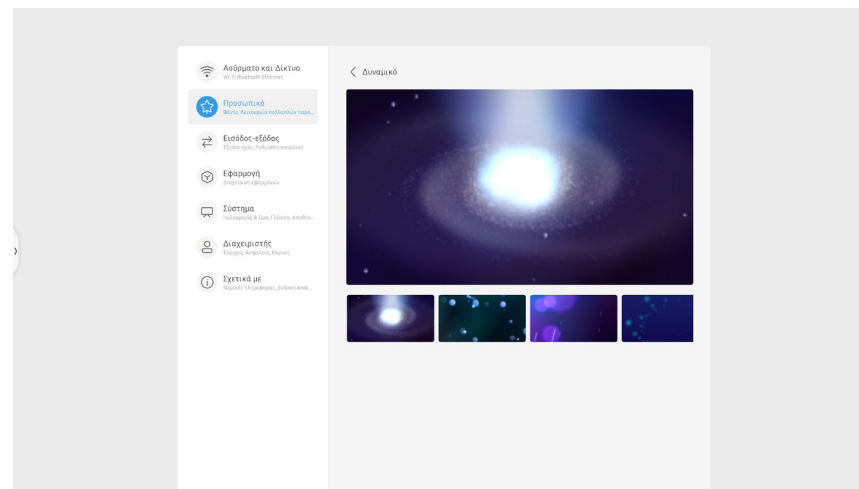

Προσαρμοσμένο λογότυπο ταπετσαρίας

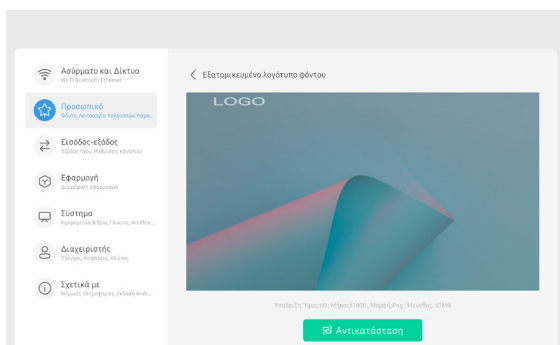

Το προσαρμοσμένο λογότυπο ταπετσαρίας εμφανίζεται στην επάνω αριστερή γωνία της αρχικής οθόνης.

Προφύλαξη οθόνης

Μπορείτε να ορίσετε την προφύλαξη οθόνης σε **Ρολόι**, **Χρώματα** ή **Τοπίο** και να καθορίσετε τον χρόνο έναρξής της. Μπορείτε επίσης να δείτε την προφύλαξη οθόνης σε προεπισκόπηση.

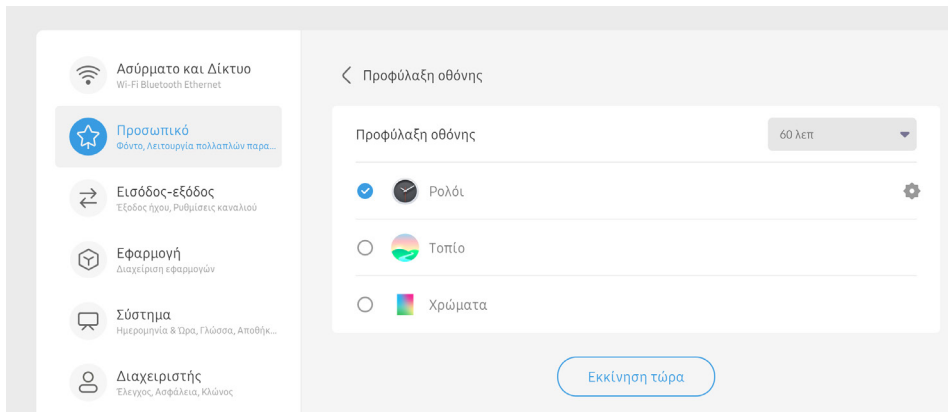

Επιλογές σάρωσης προς τα επάνω στο κάτω μέρος

Μπορείτε να ορίσετε τις ακόλουθες ενέργειες για την επιλογή **Επιλογές σάρωσης προς τα επάνω στο κάτω μέρος**:

- Κάτω πλευρική ζώνη
- Μενού

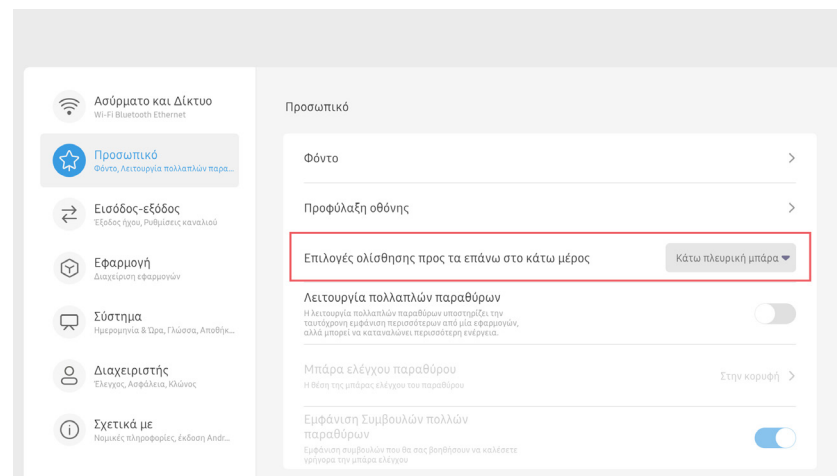

Λειτουργία πολλαπλών παραθύρων

Η λειτουργία πολλαπλών παραθύρων σας επιτρέπει να ανοίγετε ταυτόχρονα στο προσκήνιο πολλαπλές εφαρμογές.

Μετά την εναλλαγή σε **Λειτουργίας πολλαπλών παραθύρων** πρέπει να κάνετε επανεκκίνηση του συστήματος.

Λειτουργία πολλαπλών παραθύρων

Η αλλαγή της διαμόρφωσης απαιτεί επανεκκίνηση της συσκευής για να τεθεί σε ισχύ.

Θέλετε να κάνετε επανεκκίνηση της συσκευής τώρα;

Ακύρωση

Επανεκκίνηση τώρα

Μετά την επανεκκίνηση, οι ανοιχτές εφαρμογές προβάλλονται σε παράθυρα.

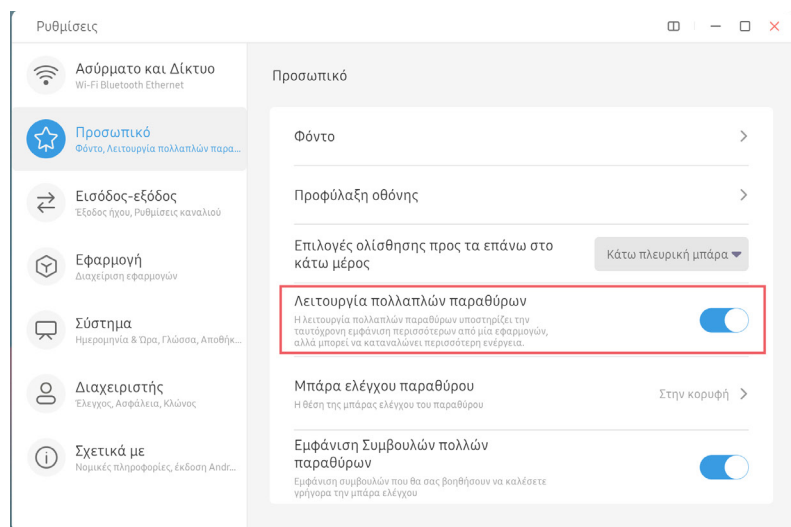

Από την επιλογή **Γραμμή ελέγχου παραθύρων** μπορείτε να ορίσετε την επιλογή **Τοποθέτηση στα παράθυρα** σε **Στο επάνω μέρος**, **Αριστερή πλευρά** ή **Δεξιά πλευρά**.

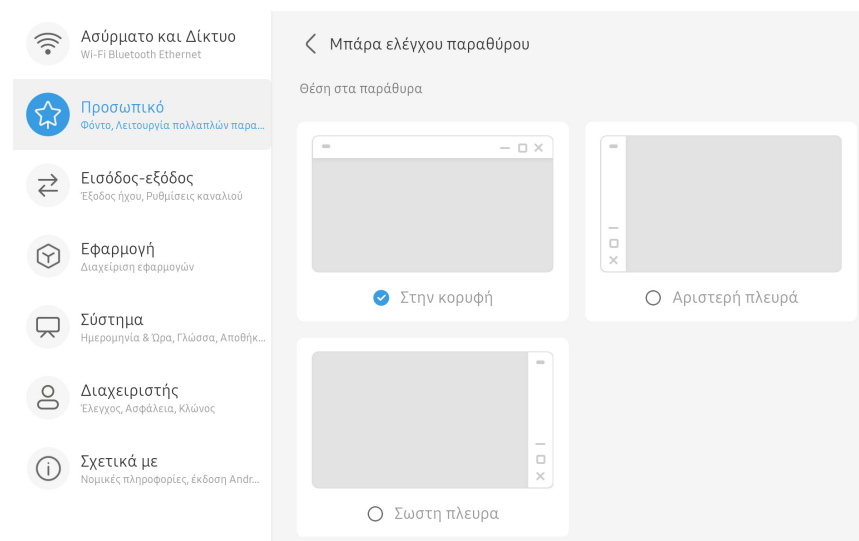

Είσοδοι και Έξοδοι

Ρυθμίστε τις παραμέτρους εισόδου και εξόδου ήχου και εικόνας του συστήματος.

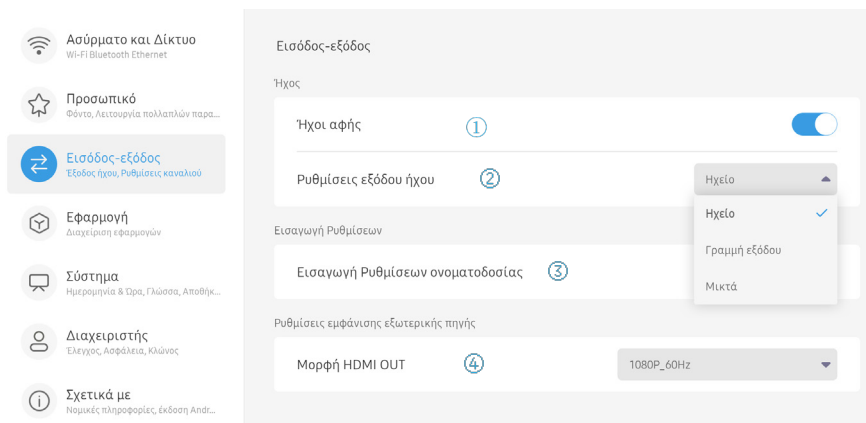

Στοιχείο	Περιγραφή
1 Ήχοι αγγίγματος	Ενεργοποίηση / απενεργοποίηση των Ήχων αγγίγματος .
2 Ρυθμίσεις εξόδου ήχου	Αλλάξτε το κανάλι εξόδου ήχου.
3 Ρυθμίσεις ονομασίας εισόδου	Μετονομάστε την πηγή εισόδου.
4 Μορφή HDMI OUT	Αλλάξτε την ανάλυση και τον ρυθμό ανανέωσης HDMI OUT.

Ρυθμίσεις εξόδου ήχου

Μπορείτε να ρυθμίσετε τις παραμέτρους του καναλιού ώστε να εξαγει ήχους του συστήματος.

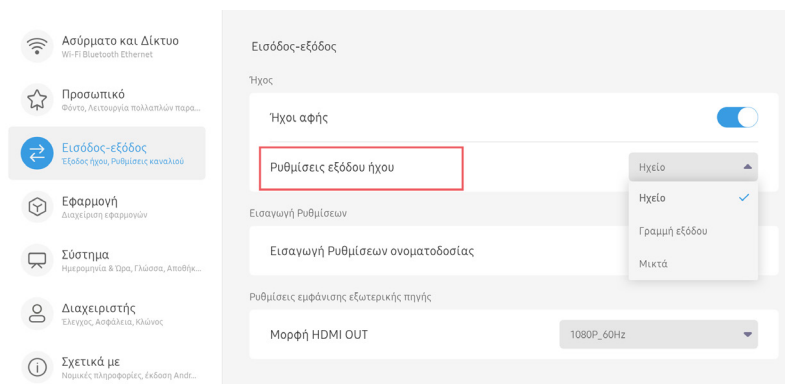

Στοιχείο	Περιγραφή
Ηχεία	Η έξοδος γίνεται από τα ηχεία αυτής της συσκευής.
Γραμμή εξόδου	Η έξοδος προέρχεται από τη συσκευή που συνδέεται στην πίσω διεπαφή AUDIO OUT.
Μικτή	Η έξοδος προέρχεται από μικτές πηγές.

Ρυθμίσεις ονομασίας εισόδου

Μπορείτε να μετονομάσετε μια εξωτερική πηγή σήματος για να εμφανίζεται με ένα προσαρμοσμένο όνομα.

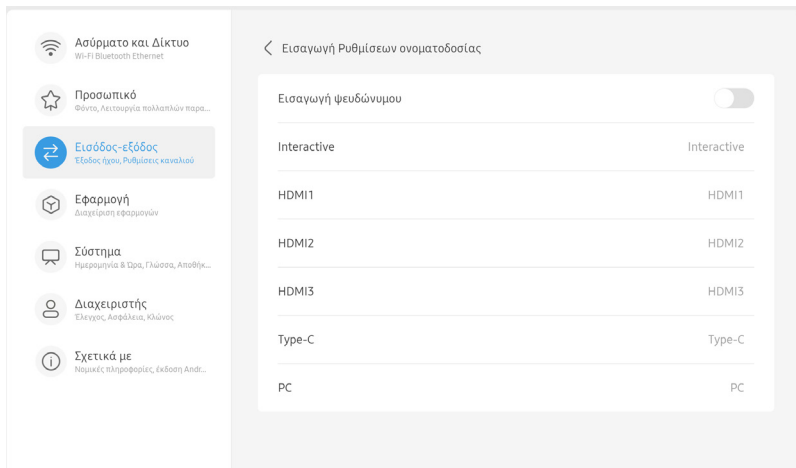

Μορφή HDMI OUT

Μπορείτε να ορίσετε την επιλογή **Μορφή HDMI OUT** σε **3840x2160_60Hz** ή **1080P_60Hz**.

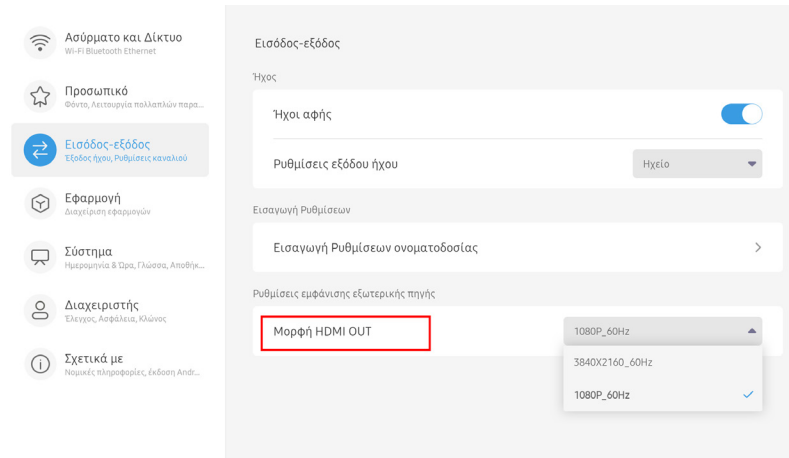

Εφαρμογή

Στην ομάδα ρυθμίσεων **Εφαρμογή**, μπορείτε να περιηγηθείτε στις εφαρμογές του συστήματος και να διαχειριστείτε τα δικαιώματά τους.

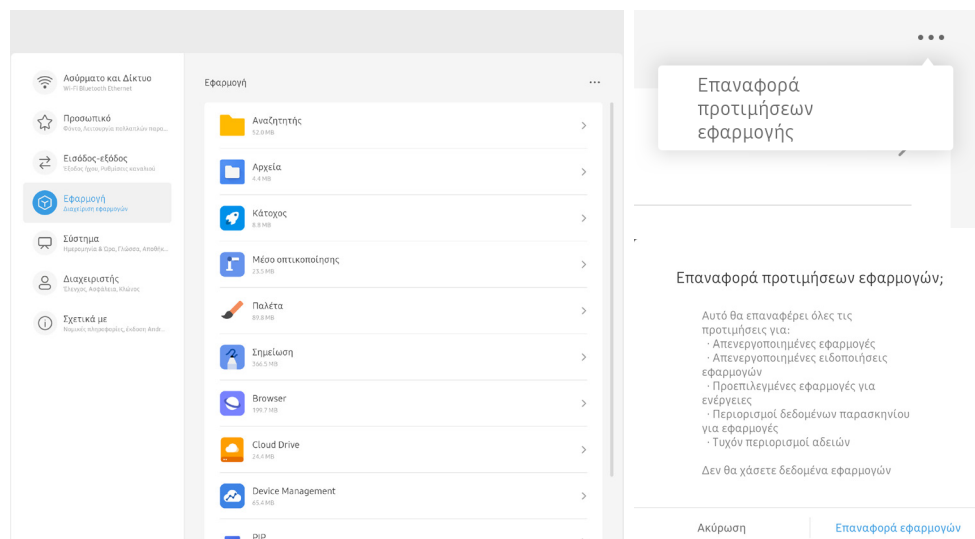

Πατήστε το εικονίδιο "..." στην επάνω δεξιά γωνία για να πραγματοποιήσετε επαναφορά των προτιμήσεων εφαρμογής.

Μπορείτε να εφαρμόσετε τις ακόλουθες ρυθμίσεις σε μια εφαρμογή:

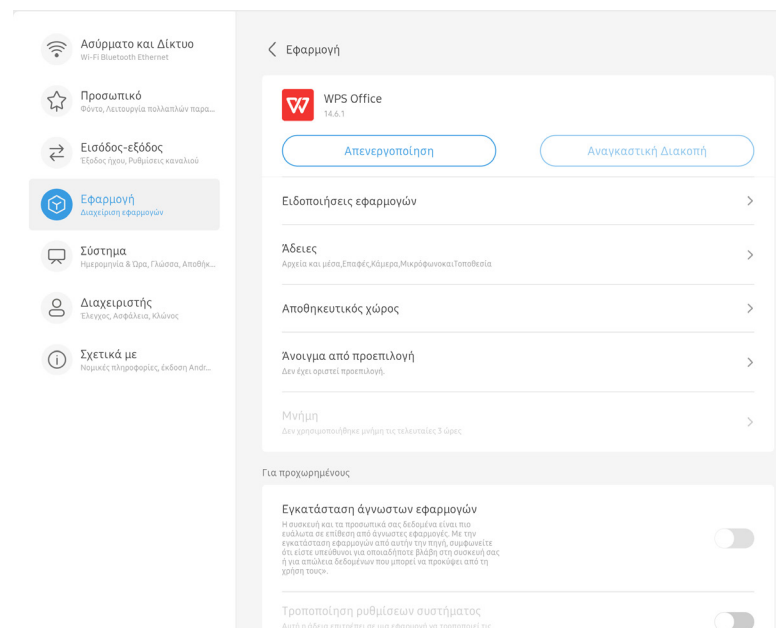

Επιλογή	Περιγραφή
Απενεργοποίηση	Απενεργοποίηση/Ενεργοποίηση της εφαρμογής.
Αναγκαστική διακοπή	Αναγκαστική διακοπή εκτελούμενης εφαρμογής.
Ειδοποιήσεις εφαρμογών	Διαχείριση ειδοποιήσεων εφαρμογών.
Δικαιώματα	Διαχείριση δικαιωμάτων εφαρμογών.
Αποθήκευση	Διαχείριση του αποθηκευτικού χώρου που καταλαμβάνει η εφαρμογή.
Άνοιγμα από προεπιλογή	Διαχείριση της ρύθμισης Άνοιγμα από προεπιλογή για την εφαρμογή.
Μνήμη	Διαχείριση της μνήμης που καταλαμβάνει η εφαρμογή.
Εγκατάσταση άγνωστων εφαρμογών	Ενεργοποίηση/απενεργοποίηση της επιλογής Εγκατάσταση άγνωστων εφαρμογών για την εφαρμογή.
Τροποποίηση ρυθμίσεων συστήματος	Ενεργοποίηση/απενεργοποίηση της επιλογής Τροποποίηση ρυθμίσεων συστήματος για την εφαρμογή.

Σύστημα

Οι ρυθμίσεις συστήματος σας επιτρέπουν να διαμορφώσετε τις γενικές λειτουργίες του συστήματος.

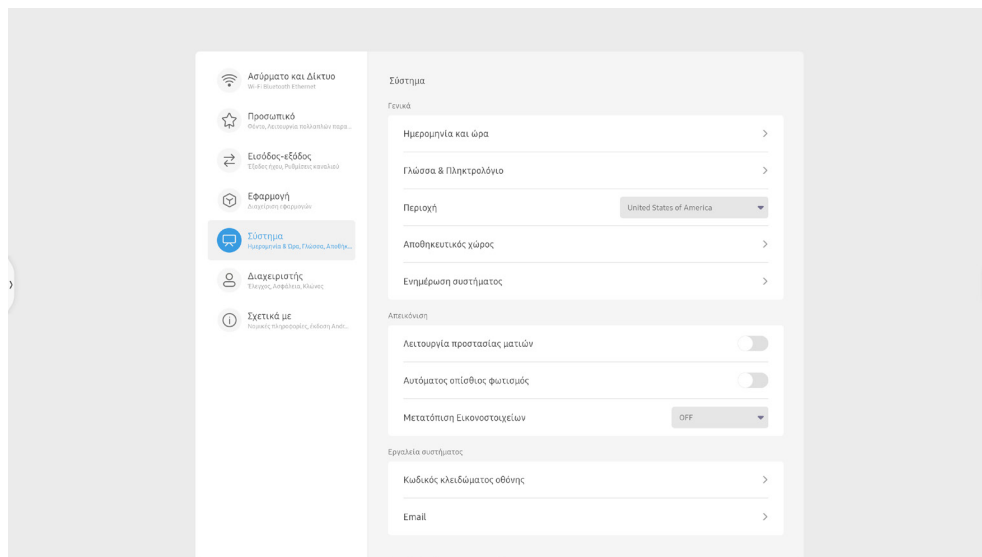

Ημερομηνία & Ώρα

Μπορείτε να καθορίσετε τη μορφή ημερομηνίας και ώρας και τη ζώνη ώρας του συστήματος.

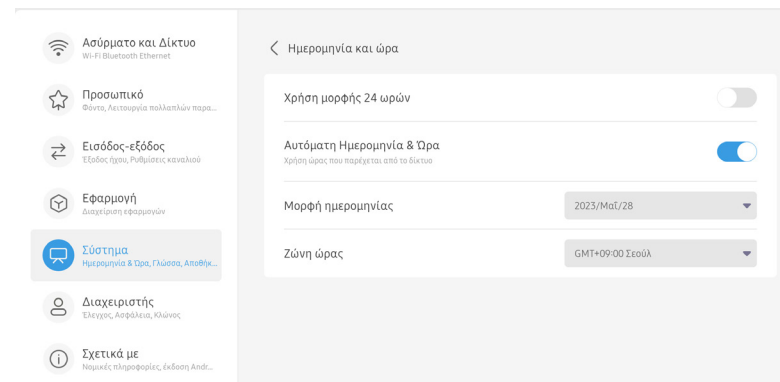

Στοιχείο	Περιγραφή
Χρήση μορφής ρολογιού 24 ωρών	Ενεργοποίηση/απενεργοποίηση της Χρήσης μορφής ρολογιού 24 ωρών.
Αυτόματη Ημερομηνία & Ώρα	Ενεργοποίηση/απενεργοποίηση της Αυτόματης Ημερομηνίας & Ώρας. Εάν απενεργοποιήσετε αυτήν την επιλογή, πρέπει να καθορίσετε μη αυτόματα την ημερομηνία και την ώρα.
Μορφή Ημερομηνίας	Μπορείτε να καθορίσετε την ημερομηνία σε μία από τις ακόλουθες μορφές: <ul style="list-style-type: none">• EEEE/MM/HH• HH/MM/EEEE• MM/HH/EEEE
Ζώνη ώρας	Καθορίστε τη ζώνη ώρας. Η ζώνη ώρας αποτελεί τη βάση για την αυτόματη προσαρμογή της ημερομηνίας και της ώρας.

Γλώσσα και πληκτρολόγιο

Μπορείτε να ορίσετε τη γλώσσα του συστήματος και το πληκτρολόγιο.

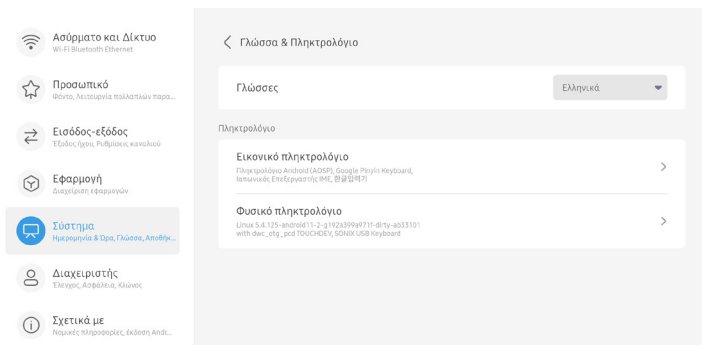

Στοιχείο	Περιγραφή
Γλώσσες	Αγγλικά, Γαλλικά, Γερμανικά, Ιταλικά, Πολωνικά, Πορτογαλικά, Ρώσικα, Ισπανικά, Σουηδικά, Ελληνικά, Τσέχικα, Σλοβακικά, Ουγγρικά, Φινλανδικά, Τουρκικά, Νότια Αραβική Γλώσσα, Εβραϊκά, Κινέζικα (Παραδοσιακά/ Απλοποιημένα), Ιαπωνικά, Κορεάτικα, Ρουμανικά, Κροατικά, Λιθουανικά, Σερβικά Λατινικά, Νορβηγικά, Δανικά, Βιετναμέζικα, Ινδονησιακά, Ταϊλανδέζικα, Καζακστανικά (Κυριλλικά), Ουκρανικά, Βουλγαρικά, Σλοβενικά, Ολλανδικά, Λετονικά, Εσθονικά, Χίντι
Εικονικό πληκτρολόγιο	<ul style="list-style-type: none"> Πληκτρολόγιο Android (ASOP) Πληκτρολόγιο Google Pinyin Ιαπωνικό IME Κορεάτικο IME
Φυσικό πληκτρολόγιο	<ul style="list-style-type: none"> Πληκτρολόγιο Android (ASOP) – Αγγλικά ΗΠΑ Πληκτρολόγιο Google Pinyin - Κινέζικα Ιαπωνικό IME - Ιαπωνικά Κορεάτικο IME - Κορεατικά

Περιοχή

Μπορείτε να καθορίσετε την περιοχή. Το σύστημα περιορίζει αυτόματα τη ζώνη Wi-Fi βάσει του περιορισμού σύμφωνα με τις απαιτήσεις του ΓΚΠΔ.

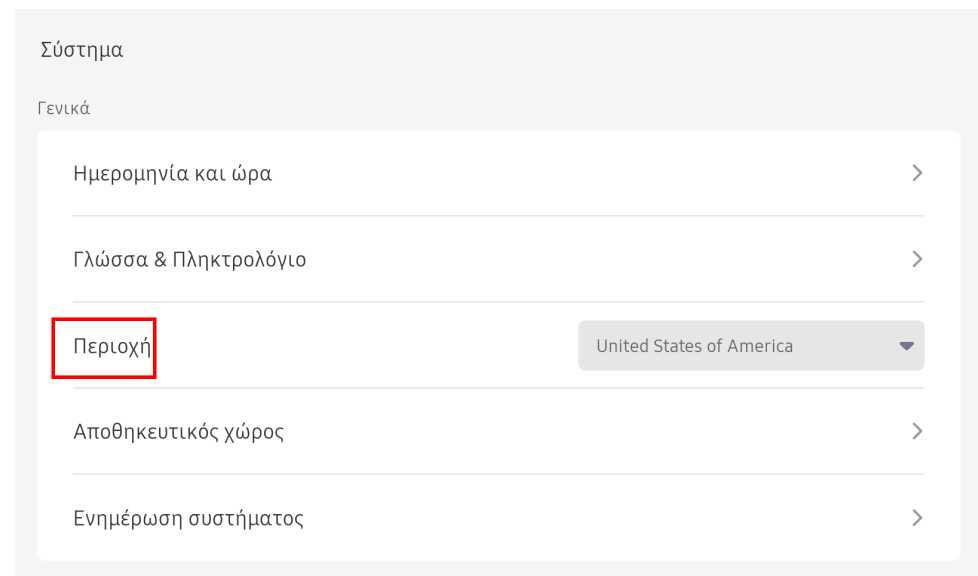

Αποθήκευση

Μπορείτε να δείτε τον εσωτερικό χώρο αποθήκευσης και τον χώρο που καταλαμβάνεται από τους διαφορετικούς τύπους αρχείων.

- Ασύρματο και Δίκτυο
Wi-Fi Bluetooth Ethernet
 - Προσωπικό
Φόντο, Λειτουργία πολλαπλών παρα...
 - Εισόδος-εξόδος
Έξοδος ήχου, Ρυθμίσεις καναλιού
 - Εφαρμογή
Διαχείριση εφαρμογών
 - Σύστημα**
Ημερομηνία & Ώρα, Γλώσσα, Αποθήκ...
 - Διαχειριστής
- Ασύρματο και Δίκτυο
Wi-Fi Bluetooth Ethernet
 - Προσωπικό
Φόντο, Λειτουργία πολλαπλών παρα...
 - Εισόδος-εξόδος
Έξοδος ήχου, Ρυθμίσεις καναλιού
 - Εφαρμογή
Διαχείριση εφαρμογών
 - Σύστημα**
Ημερομηνία & Ώρα, Γλώσσα, Αποθήκ...
 - Διαχειριστής
Έλεγχος Ασφάλεια, κλώνος
 - Σχετικά με
Νομικές πληροφορίες, Έκδοση Andr...

< Αποθηκευτικός χώρος

Εσωτερικός Αποθηκευτικός Χώρος

Εσωτερικός Αποθηκευτικός Χώρος 8,62 GB Χρησιμοποιείται/ 32 GB

< Εσωτερικός Αποθηκευτικός Χώρος

Εσωτερικός Αποθηκευτικός Χώρος 8,62 GB Χρησιμοποιείται/ 32 GB

Εκκαθάριση δεδομένων εφαρμογής

Σύστημα	6,2 GB
Εφαρμογές	2,4 GB
Φωτογραφίες	35 MB
Αρχεία	651 kB
Βίντεο	0 B
Ήχος	0 B
Άλλα	0 B

Για να ελευθερώσετε χώρο, πατήστε **Απαλοιφή δεδομένων εφαρμογών** για να μπειτε στη σελίδα απαλοιφής και να διαγράψετε τα περιττά δεδομένα εφαρμογών.

- Ασύρματο και Δίκτυο
Wi-Fi Bluetooth Ethernet
- Προσωπικό
Φόντο, Λειτουργία πολλαπλών παρα...
- Εισόδος-εξόδος
Έξοδος ήχου, Ρυθμίσεις καναλιού
- Εφαρμογή
Διαχείριση εφαρμογών
- Σύστημα**
Ημερομηνία & Ώρα, Γλώσσα, Αποθήκ...
- Διαχειριστής
Έλεγχος Ασφάλεια, κλώνος
- Σχετικά με
Νομικές πληροφορίες, Έκδοση Andr...

< Εκκαθάριση δεδομένων εφαρμογής

Κανένα δεδομένο

Ενημέρωση συστήματος

Αυτή η σελίδα σας επιτρέπει να προβάλετε την τρέχουσα έκδοση συστήματος και να ελέγξετε αν υπάρχουν διαθέσιμες ενημερώσεις.

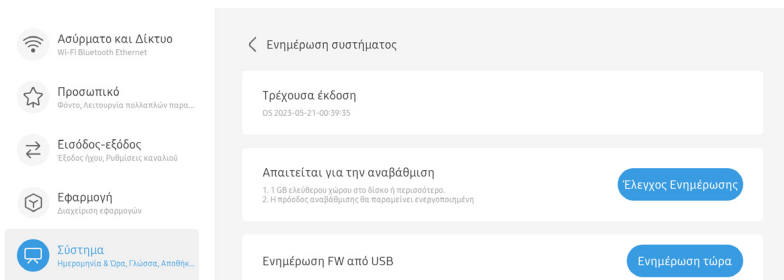

Εάν δεν βρεθούν ενημερώσεις, αναδύεται το ακόλουθο παράθυρο.

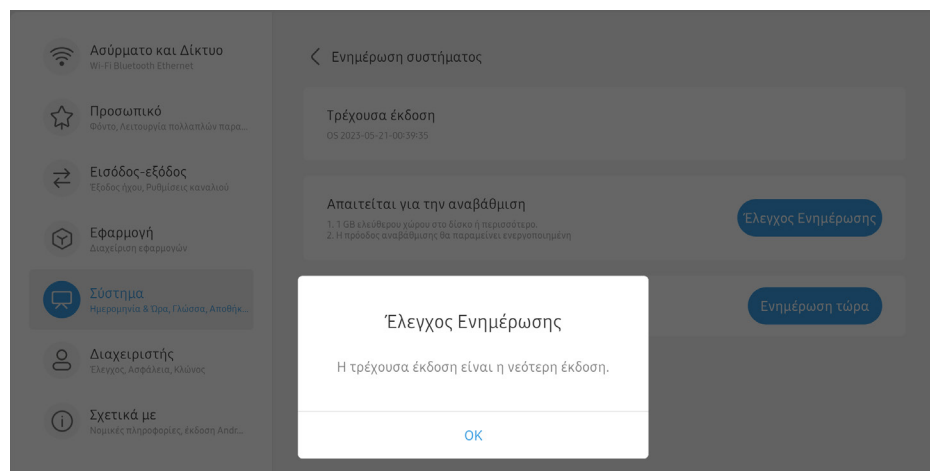

Εάν βρεθεί μια ενημέρωση, πραγματοποιείται λήψη της ενημέρωσης. Στη συνέχεια, θα ερωτηθείτε αν θα εκτελέσετε την ενημέρωση.

Λειτουργία προστασίας ματιών και αυτόματος οπίσθιος φωτισμός

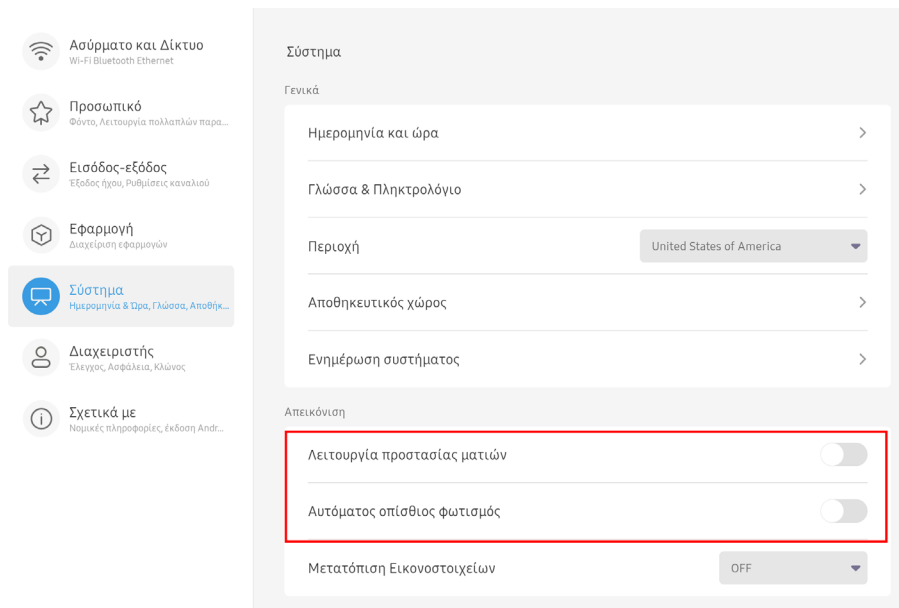

- Εάν ενεργοποιηθεί η μορφή **Λειτουργίας προστασίας ματιών**, το σύστημα προβάλλει θερμά χρώματα στην οθόνη για την προστασία των ματιών.
- Εάν ενεργοποιηθεί η επιλογή **Αυτόματος οπίσθιος φωτισμός**, το σύστημα προσαρμόζει αυτόματα την τιμή για τον οπίσθιο φωτισμό της οθόνης βάσει της φωτεινότητας του περιβάλλοντος για εξοικονόμηση ενέργειας και προστασία των ματιών.

Μετατόπιση Pixel

Η λειτουργία Μετατόπιση pixel (Pixel shift) χρησιμοποιείται για την ανανέωση της οθόνης μέσω του «τρέμουλου» και της μετατόπισης των pixel, όταν η συσκευή είναι ενεργοποιημένη, αλλά αδρανής για μεγάλο χρονικό διάστημα. Αυτό αποτρέπει τα μετεϊκίσματα οθόνης.

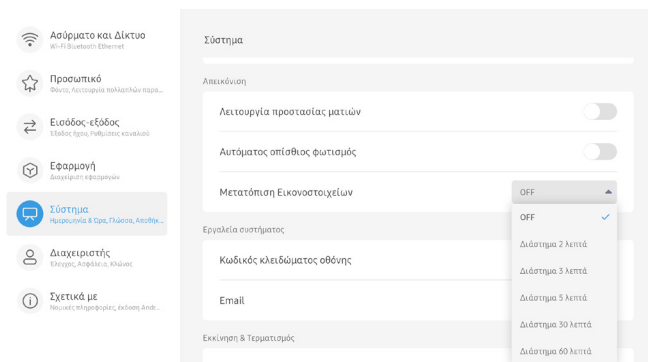

Μπορείτε να καθορίσετε το διάστημα μετατόπισης pixel βάσει των απαιτήσεών σας. Συνιστούμε να καθορίσετε ένα κατάλληλο διάστημα, το οποίο να μην είναι πολύ μικρό, ώστε να αποφύγετε τον εφηρασμό των λειτουργιών σας.

Κλειδωμένη οθόνη

Κωδικός πρόσβασης

Ο κωδικός πρόσβασης κλειδωμένης οθόνης χρησιμοποιείται για την αποτροπή μη εξουσιοδοτημένων ενεργειών, όταν η συσκευή είναι σε αδράνεια.

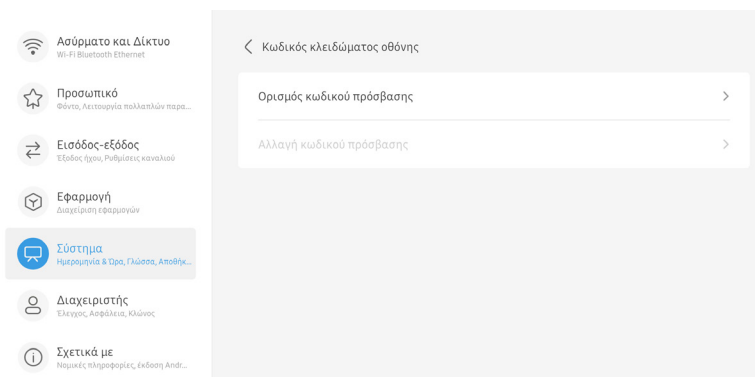

Αφού ρυθμίσετε τον κωδικό πρόσβασης της οθόνης κλειδώματος, μπορείτε να πατήσετε **Κλείδωμα οθόνης** στην πλευρική γραμμή για να κλειδώσετε την οθόνη.

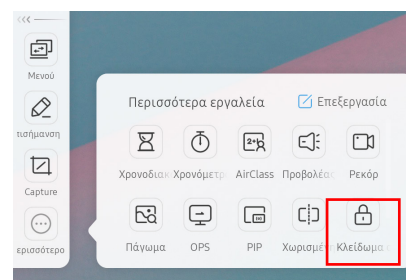
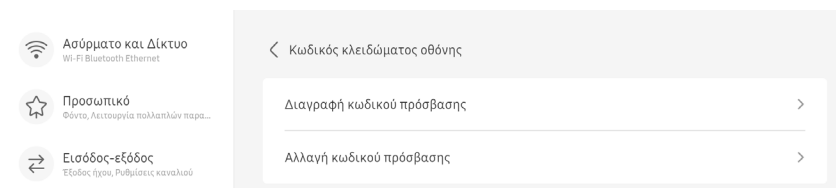

Λογαριασμός Email

Η δημιουργία ενός λογαριασμού email σας επιτρέπει να στέλνετε αρχεία μέσω email στη διαχείριση αρχείων ή στην εφαρμογή Note.

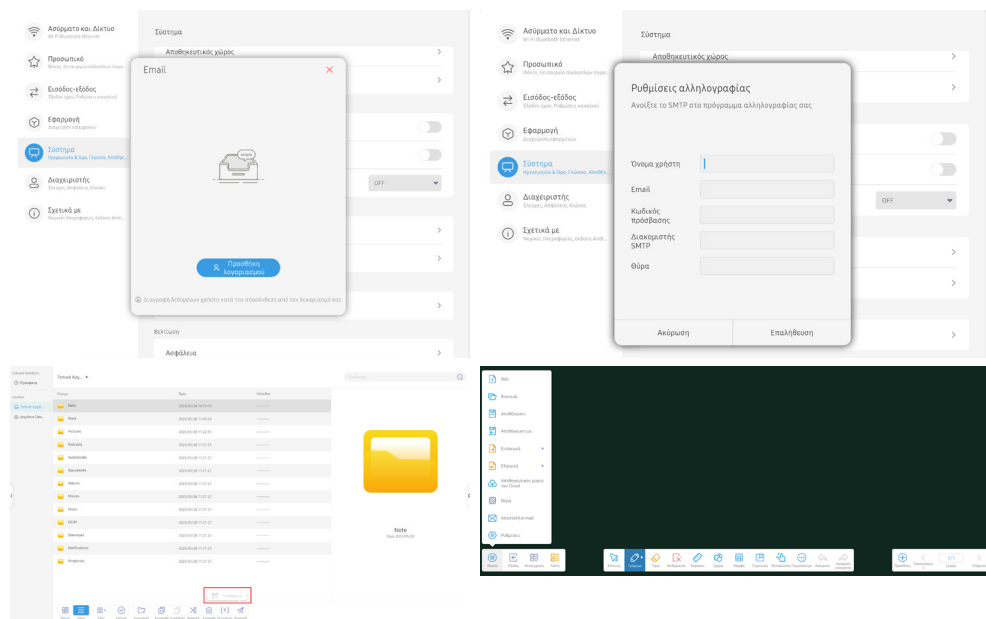

Εκκίνηση και τερματισμός

Στην ενότητα Εκκίνηση και τερματισμός, μπορείτε να ρυθμίσετε όλες τις συναφείς επιλογές.

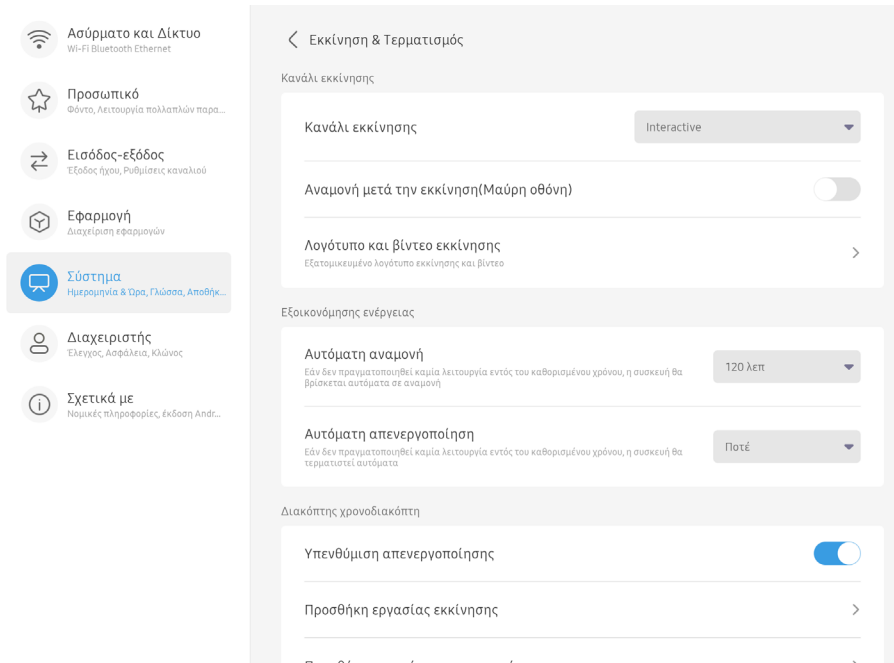

Στοιχείο	Περιγραφή
Κανάλι εκκίνησης	Αφού ρυθμίσετε ένα κανάλι εκκίνησης, το κανάλι ανοίγει αυτόματα κατά την εκκίνηση.
Αναμονή μετά την εκκίνηση (Μαύρη οθόνη)	Εάν είναι ενεργοποιημένη αυτή η επιλογή, η οθόνη γίνεται αυτόματα μαύρη κάθε φορά που ξεκινά το διαδραστικό επίπεδο πάνελ (Διαδραστική οθόνη) και εισάγει την αρχική οθόνη.
Λογότυπο και βίντεο εκκίνησης	Μπορείτε να προσαρμόσετε το λογότυπο και το βίντεο εκκίνησης.
Αυτόματη αναμονή	Το σύστημα περνά αυτόματα σε κατάσταση αναμονής, αν δεν εκτελεστούν ενέργειες εντός του καθορισμένου χρόνου.

Στοιχείο	Περιγραφή
Αυτόματη απενεργοποίηση	Το σύστημα απενεργοποιείται αυτόματα, αν δεν εκτελεστούν ενέργειες εντός του καθορισμένου χρόνου.
Υπενθύμιση απενεργοποίησης	Ενεργοποιήστε αυτήν την επιλογή για να ρυθμίσετε τις εργασίες εκκίνησης και απενεργοποίησης.
Προσθήκη εργασίας εκκίνησης	Μπορείτε να καθορίσετε την ημερομηνία και την ώρα για μια εργασία εκκίνησης.
Προσθήκη εργασίας απενεργοποίησης	Μπορείτε να καθορίσετε την ημερομηνία και την ώρα για μια εργασία απενεργοποίησης.

Μπορείτε να προσαρμόσετε το λογότυπο και το βίντεο εκκίνησης στην ακόλουθη σελίδα.

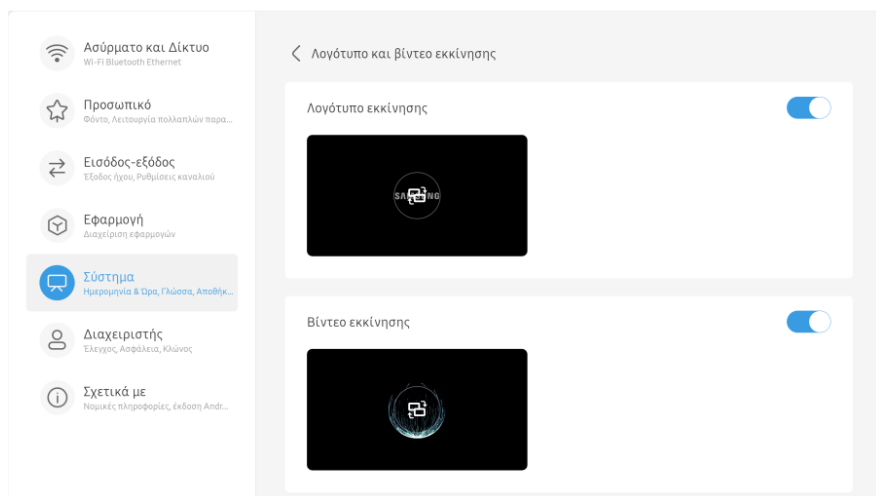

Ρυθμίσεις εκκίνησης εργασίας (όμοιες με τις ρυθμίσεις τερματισμού εργασίας)

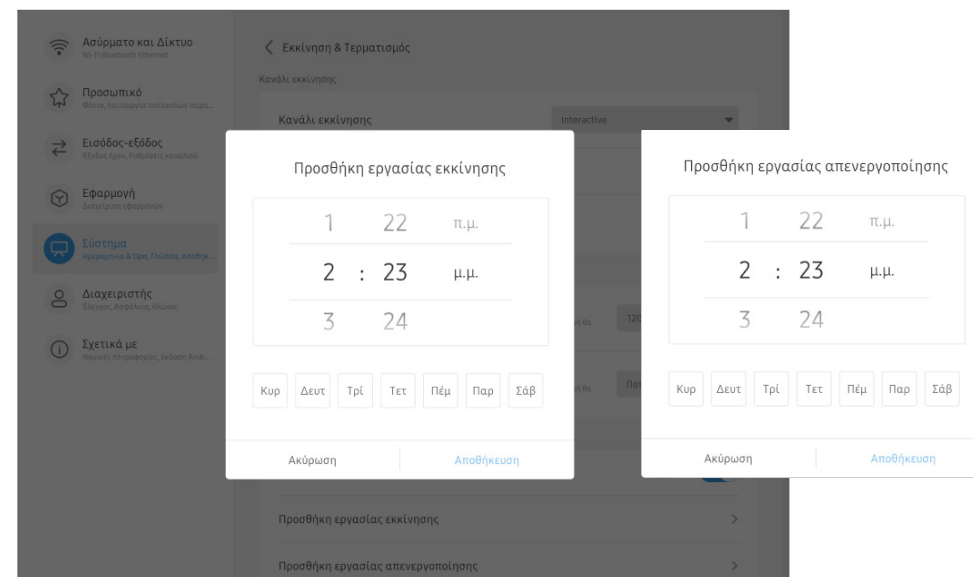

Μπορείτε να προγραμματίσετε μια εργασία για μια καθορισμένη ημέρα την εβδομάδα.

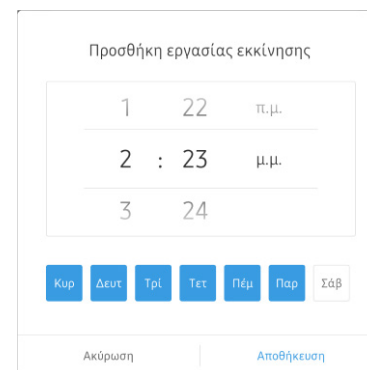

Ασφάλεια

Στις ρυθμίσεις ασφαλείας, μπορείτε να προβάλετε τα καθορισμένα διαπιστευτήρια για το σύστημα, συμπεριλαμβανομένων των αξιόπιστων διαπιστευτηρίων και των διαπιστευτηρίων χρηστών. Η σύνδεση σε συγκεκριμένα κρυπτογραφημένα δίκτυα, όπως τα TLS ή PEAP, απαιτεί συγκεκριμένα διαπιστευτήρια για την επικύρωση.

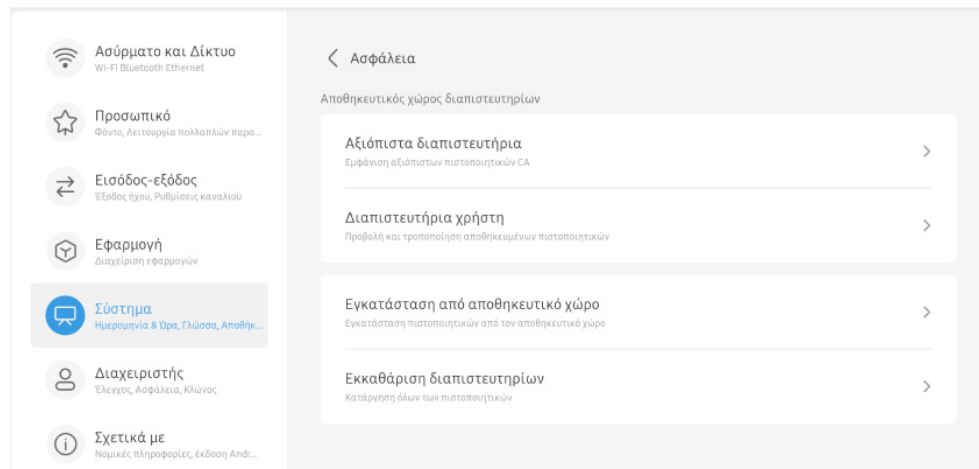

Λίστα διαπιστευτηρίων

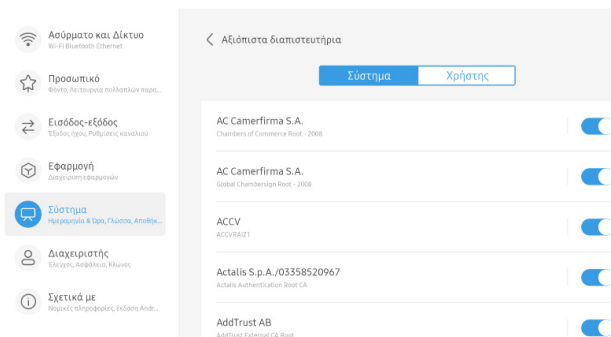

Το ακόλουθο παράθυρο αναδύεται κατά την απαλοιφή των διαπιστευτηρίων.

Εκκαθάριση διαπιστευτηρίων

Αυτή η λειτουργία θα διαγράψει όλες τις πληροφορίες διαπιστευτηρίων. Είστε βέβαιοι ότι θέλετε να διαγράψετε όλα τα διαπιστευτήρια;

Ακύρωση

Κατάργηση

Διαχειριστής

Οι ρυθμίσεις Διαχειριστή χρησιμοποιούνται συνήθως από τους διαχειριστές συσκευών για την παροχή λειτουργιών ελέγχου των συσκευών σε υψηλότερο επίπεδο.

Για να τροποποιήσετε αυτές τις ρυθμίσεις, πρέπει να ορίσετε έναν κωδικό πρόσβασης διαχειριστή. Διαφορετικά, δεν θα είναι διαθέσιμες οι ρυθμίσεις διαχειριστή. Ο καθορισμός ενός κωδικού πρόσβασης διαχειριστή αποτρέπει τους απλούς χρήστες από την τροποποίηση των επιλογών αυτής της σελίδας χωρίς να έχουν τα αναγκαία δικαιώματα.

Εάν ξεχαστεί ο κωδικός πρόσβασης διαχειριστή, πατήστε **Εισόδος > Επάνω > Κάτω > Πίσω** στο τηλεχειριστήριο, για να διαγράψετε τον κωδικό πρόσβασης διαχειριστή.

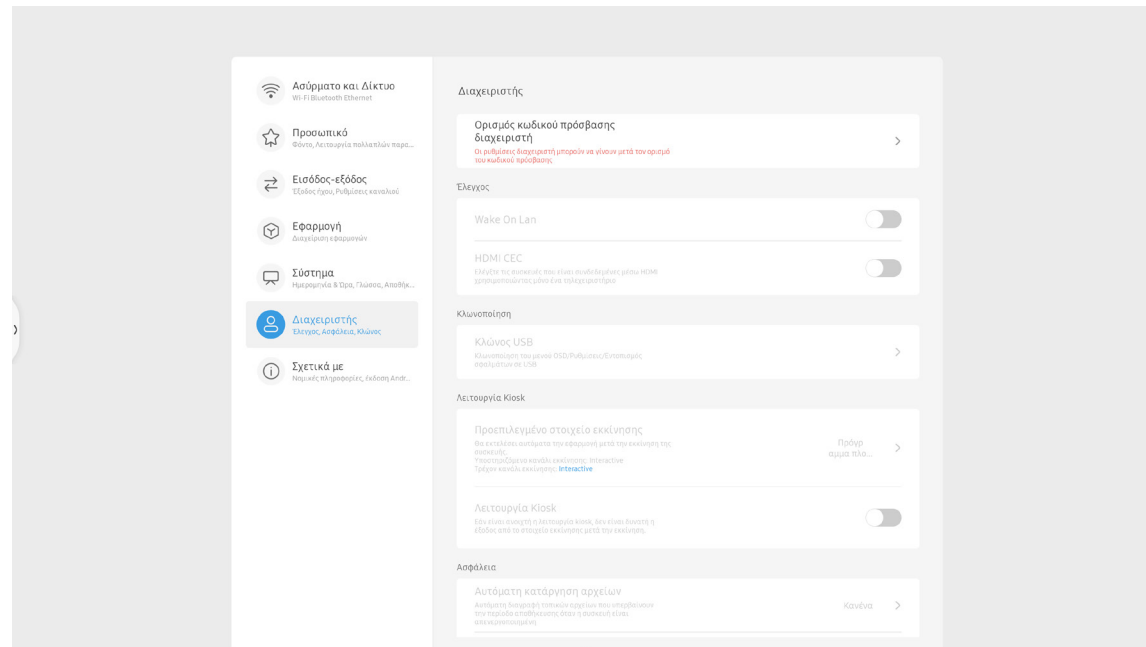

Αφύπνιση μέσω τοπικού δικτύου

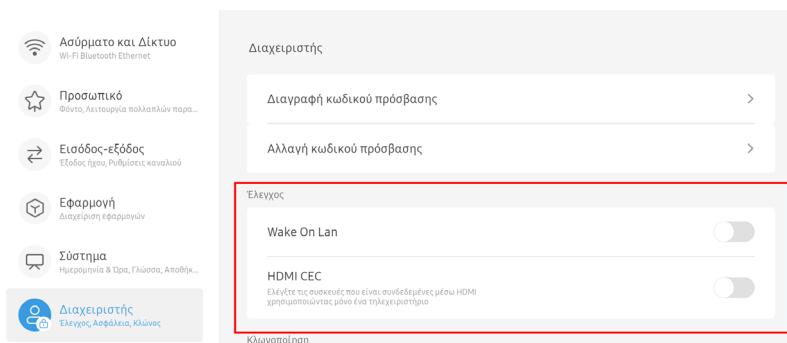

Εάν η επιλογή **Αφύπνιση μέσω τοπικού δικτύου** είναι ενεργή και η συσκευή είναι συνδεδεμένη σε ένα καλώδιο δικτύου, η οδηγία εκκίνησης μπορεί να αποσταλεί στη συσκευή σε κατάσταση αναμονής μέσω του καλωδίου δικτύου. Σε αυτήν την περίπτωση, η συσκευή τίθεται σε λειτουργία.

HDMI CEC

Εάν είναι ενεργή η επιλογή **HDMI CEC** και η συσκευή που υποστηρίζει το πρωτόκολλο CEC συνδέεται στον Διαδραστική οθόνη μέσω του καλωδίου HDMI, μπορείτε να ελέγξετε εύκολα τις αντίστοιχες λειτουργίες του Διαδραστική οθόνη, χρησιμοποιώντας το τηλεχειριστήριο της συσκευής. Για παράδειγμα, μπορείτε να ρυθμίσετε γρήγορα την ένταση ήχου.

Κλώνος USB

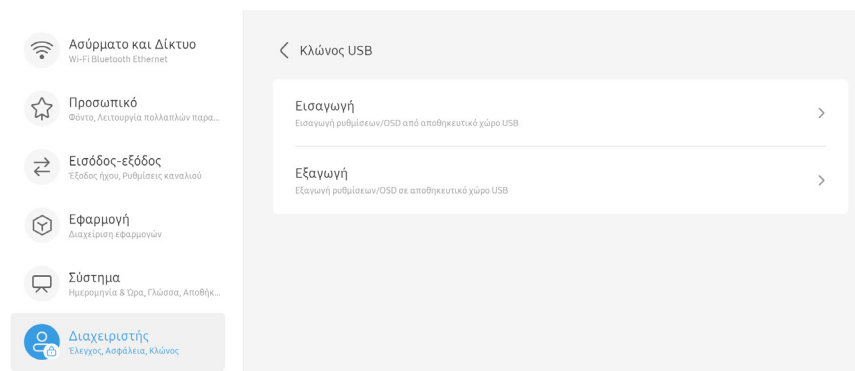

Η λειτουργία Κλώνος USB σας επιτρέπει να εξαγάγετε γρήγορα τις ρυθμίσεις συστήματος και προβολής στην οθόνη (OSD) από ένα Διαδραστική οθόνη σε ένα άλλο.

Προεπιλεγμένο στοιχείο εκκίνησης

Εάν οριστεί το προεπιλεγμένο στοιχείο εκκίνησης (default startup item), η αντίστοιχη εφαρμογή ή ιστοσελίδα ή το αντίστοιχο έγγραφο εμφανίζεται αυτόματα μετά την εκκίνηση.

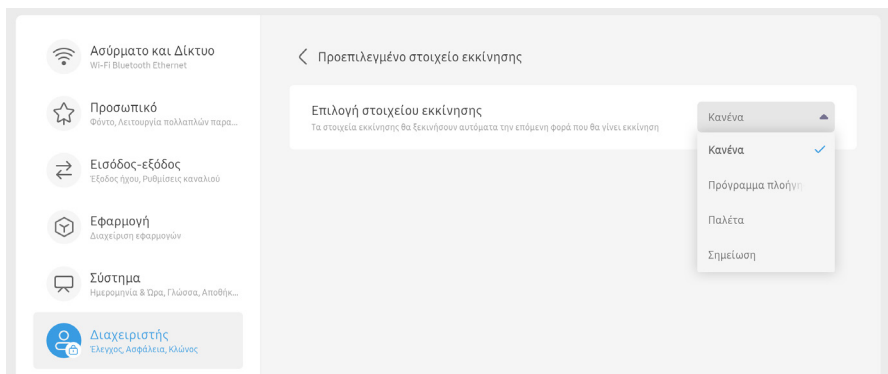

Υποστηρίζονται οι ακόλουθες επιλογές:

- Πρόγραμμα περιήγησης URL
- Σημείωση
- Παλέτα

Λειτουργία περιπτέρου

Εάν το προεπιλεγμένο στοιχείο εκκίνησης έχει οριστεί σε μια συγκεκριμένη φόρμα περιεχομένου, όπως μια ιστοσελίδα, μπορείτε να μεταβείτε στη λειτουργία περιπτέρου.

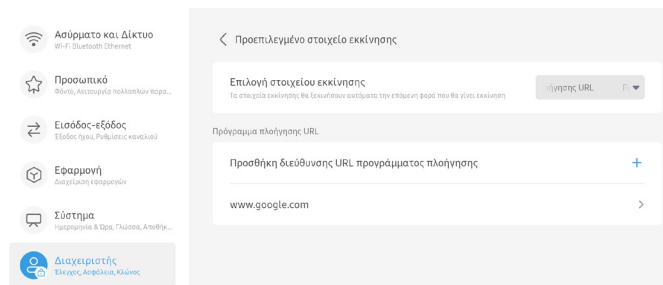

Στη λειτουργία περιπτέρου, το περιεχόμενο μπορεί να προβληθεί, δεν μπορεί όμως να υποβληθεί σε χειρισμούς.

Λειτουργία Kiosk

Εάν είναι ανοιχτή η λειτουργία kiosk, δεν είναι δυνατή η έξοδος από το στοιχείο εκκίνησης μετά την εκκίνηση.



Πριν από την ενεργοποίηση της λειτουργίας περιπτέρου, αναδύεται ένα παράθυρο που δείχνει τους συνδυασμούς πλήκτρων για έξοδο από αυτή τη μορφή λειτουργίας.



Αυτόματη διαγραφή αρχείων

Ορίστε τις επιλογές Αυτόματης Διαγραφής Αρχείων για να αποτρέψετε το Διαδραστική οθόνη να καταλάβει μεγάλο αποθηκευτικό χώρο.

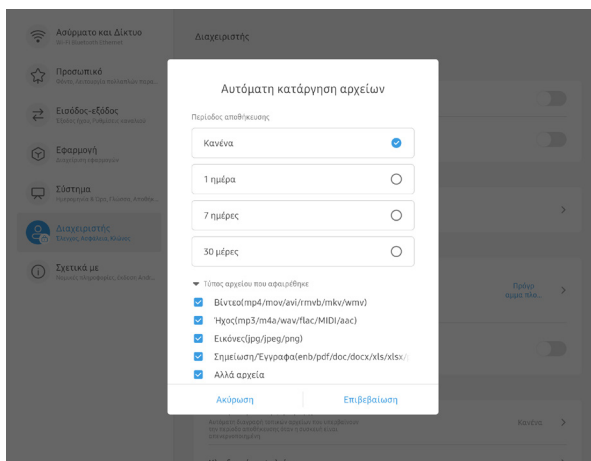

Η περίοδος αποθήκευσης μπορεί να τεθεί σε μία από τις ακόλουθες τιμές:

Καμία, 1 ημέρα, 7 ημέρες και 30 ημέρες

Οι ακόλουθοι τύποι αρχείων μπορούν να διαγραφούν:

- Βίντεο
- Ήχος
- Εικόνα
- Έγγραφο
- Άλλα

Κλείδωμα ασφαλείας

Μπορείτε να ενεργοποιήσετε/απενεργοποιήσετε κλειδώματα ασφαλείας για λειτουργίες σε επίπεδο συστήματος.

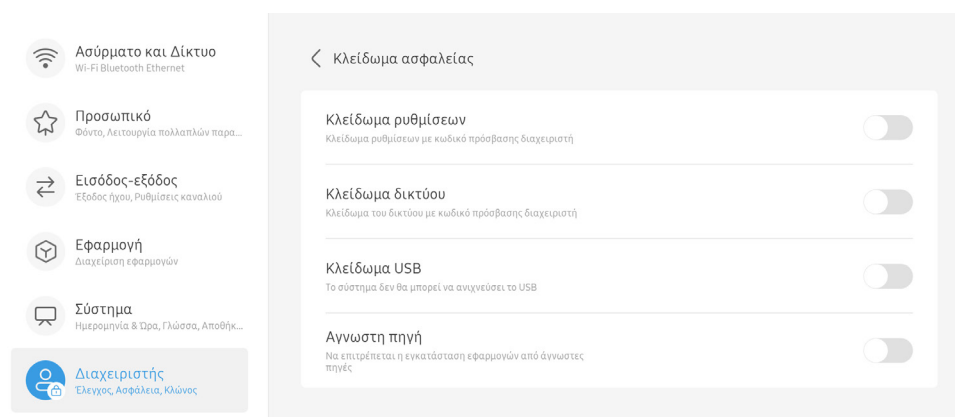

Στοιχείο	Περιγραφή
Κλείδωμα ρυθμίσεων	Κλείδωμα των ρυθμίσεων συστήματος. Οι ρυθμίσεις συστήματος μπορούν να ξεκλειδωθούν μόνο με χρήση του κωδικού πρόσβασης διαχειριστή.
Κλείδωμα δικτύου	Κλείδωμα των ρυθμίσεων δικτύου. Οι ρυθμίσεις δικτύου μπορούν να ξεκλειδωθούν μόνο με χρήση του κωδικού πρόσβασης διαχειριστή.
Κλείδωμα USB	Εάν ενεργοποιηθεί το Κλείδωμα USB, οι συνδέσεις που βασίζονται σε USB δεν είναι δυνατό να αναγνωριστούν.
Άγνωστη πηγή	Μετά την ενεργοποίηση αυτής της επιλογής, μπορείτε να εγκαταστήσετε εφαρμογές από άγνωστες πηγές.

Σχετικά με

Μπορείτε να δείτε τις βασικές πληροφορίες συστήματος.

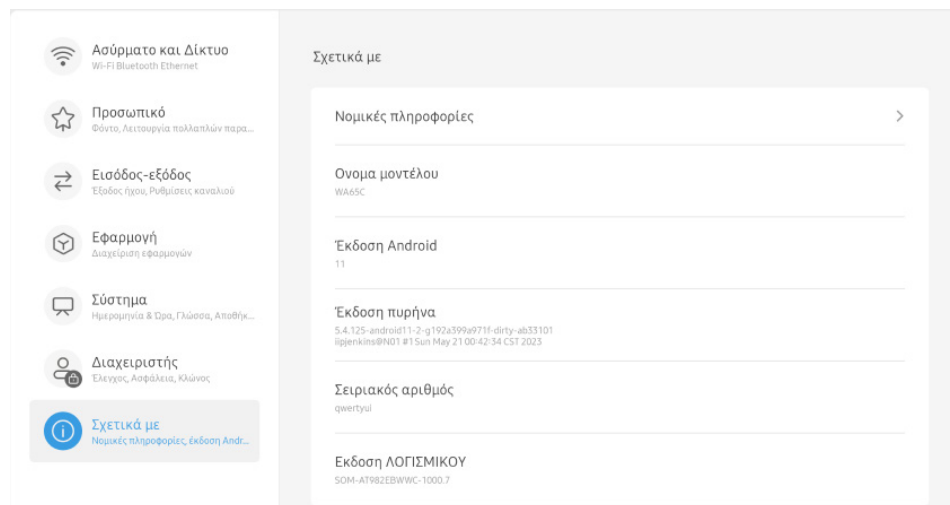

Στοιχείο	Περιγραφή
Νομικές πληροφορίες	Άδειες χρήσης τρίτων Άδειες χρήσης ανοιχτού κώδικα 2 Άδειες χρήσης Προβολής Web Συστήματος
Αριθμός μοντέλου	Εμφανίζει τον αριθμό μοντέλου της συσκευής.
Έκδοση Android	Δείχνει την έκδοση Android.
Έκδοση πυρήνα	Εμφανίζει την έκδοση πυρήνα του συστήματος.
Σειριακός αριθμός	Εμφανίζει τον σειριακό αριθμό της συσκευής.
Έκδοση λογισμικού	Εμφανίζει την έκδοση λογισμικού της συσκευής.

Μενού OSD

Το μενού OSD σας επιτρέπει να δείτε και να διαμορφώσετε τις εξωτερικές πηγές σήματος, την προβολή εικόνων και τους ήχους συστήματος.



Μπορείτε να ανοίξετε το μενού OSD χρησιμοποιώντας μία από τις ακόλουθες μεθόδους:

Κουμπί στη γραμμή κατάστασης:



Κουμπί στην πλευρική ζώνη:

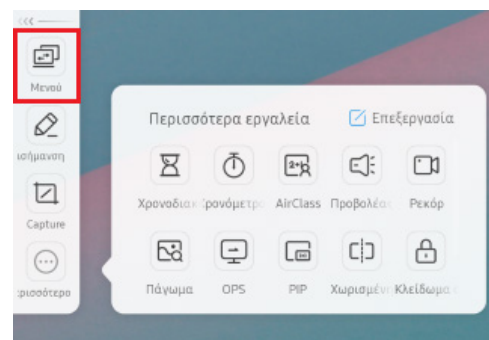

Αρχική οθόνη

Η αρχική οθόνη σας επιτρέπει να αλλάξετε την εξωτερική πηγή σήματος και να προσαρμόσετε την ένταση ήχου και τη φωτεινότητα του συστήματος.

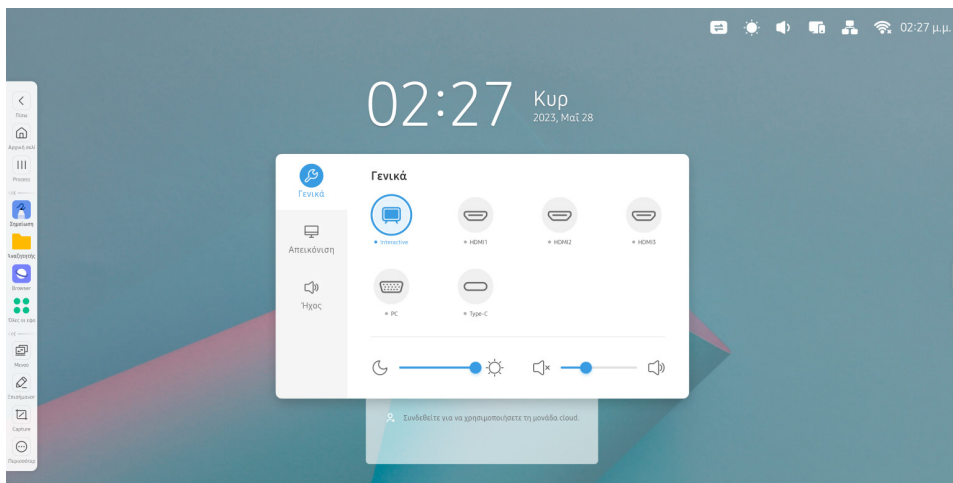

Στοιχείο	Περιγραφή
Γενικά	OPS/Android/HDMI1/HDMI2/HDMI3/PC/Type-C
Προβολή	Προσαρμογή της φωτεινότητας του οπίσθιου φωτισμού συστήματος.
Ήχος	Προσαρμογή της έντασης ήχου του συστήματος.

Προβολή

Προσαρμόστε τις ρυθμίσεις προβολής εικόνας.

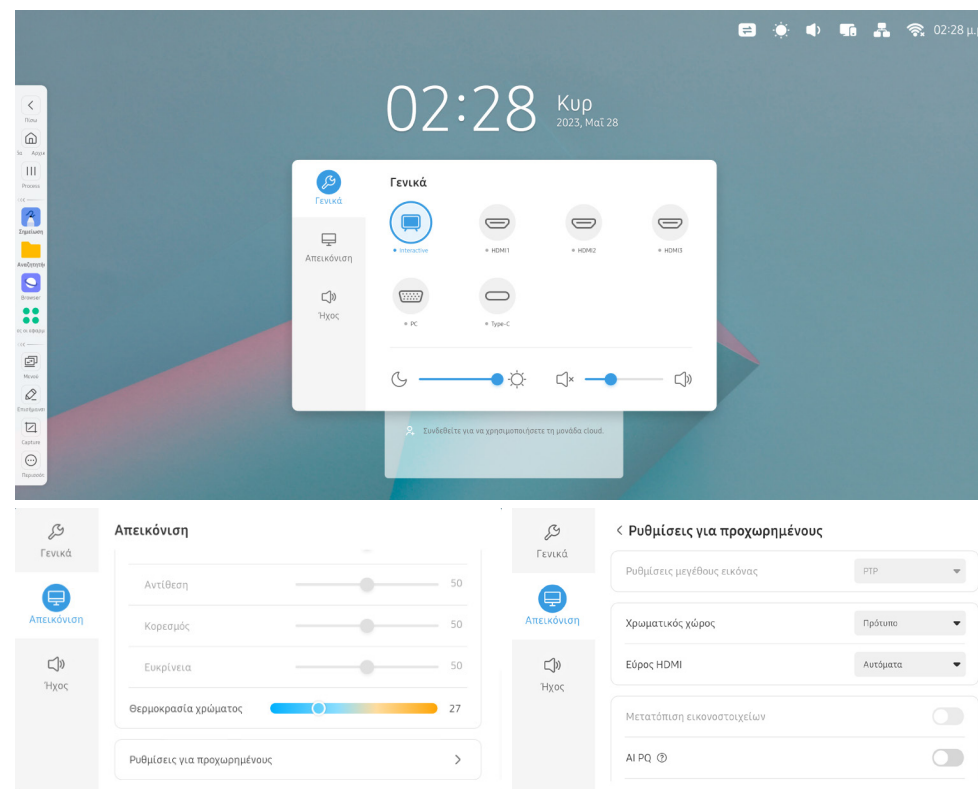

Στοιχείο	Περιγραφή
Αυτόματη φωτεινότητα	Αφού ενεργοποιηθεί η επιλογή Αυτόματη φωτεινότητα , το σύστημα προσαρμόζει αυτόματα την φωτεινότητα του οπίσθιου φωτισμού βάσει της φωτεινότητας του περιβάλλοντος.
Εξοικονόμηση ενέργειας	Όταν είναι ενεργοποιημένη αυτή η επιλογή, το σύστημα απενεργοποιεί αυτόματα την οθόνη, αν ανιχνεύσει ότι η φωτεινότητα του περιβάλλοντος είναι χαμηλότερη από το όριο (10) επί ένα λεπτό.

Στοιχείο	Περιγραφή
Φροντίδα ματιών	Όταν είναι ενεργοποιημένη αυτή η επιλογή, το σύστημα προβάλλει θερμά χρώματα για την προστασία των ματιών.
Προβολή χαρτιού για φροντίδα των ματιών	Όταν είναι ενεργοποιημένη αυτή η επιλογή, το σύστημα δημιουργεί μια προβολή παρόμοια με χαρτί για την προστασία των ματιών.
Λειτουργία εικόνας	Αυτή η επιλογή είναι σε ισχύ μόνο για εξωτερικές πηγές σήματος. Μπορείτε να επιλέξετε την προκαθορισμένη λειτουργία εικόνας ή να προσαρμόσετε τις ακόλουθες παραμέτρους: <ul style="list-style-type: none"> • Φωτεινότητα • Αντίθεση • Κορεσμός • Οξύτητα
Θερμοκρασία χρώματος	Μπορείτε να προσαρμόσετε την τιμή της θερμοκρασίας χρώματος βάσει των απαιτήσεών σας.
Προηγμένες ρυθμίσεις	Οι Προηγμένες ρυθμίσεις περιλαμβάνουν τις ακόλουθες επιλογές: <ul style="list-style-type: none"> • Ρυθμίσεις μεγέθους εικόνας: Μπορείτε να καθορίσετε την αναλογία διαστάσεων. Για παράδειγμα, μπορείτε να ορίσετε την αναλογία διαστάσεων σε πλήρη οθόνη. • Χρωματικός χώρος: Μπορείτε να προσαρμόσετε τον χρωματικό χώρο της οθόνης. • Εύρος HDMI: Μπορείτε να προσαρμόσετε το εύρος HDMI. • Μετατόπιση Pixel: Μπορείτε να καθορίσετε εάν θα εκτελείται μετατόπιση της εικόνα οθόνης σε ένα συγκεκριμένο διάστημα, για να παραταθεί η διάρκεια ζωής της οθόνης. • AI PQ: Η τιμή γάμμα της εικόνας μπορεί να προσαρμόζεται αυτόματα βάσει του σεναρίου, για την επίτευξη του βέλτιστου αποτελέσματος προβολής. • Δυναμικός οπίσθιος φωτισμός (DCR): Η αντίθεση μπορεί να προσαρμόζεται δυναμικά βάσει της προβαλλόμενης εικόνας.

Ήχος

Προσαρμόστε τις ρυθμίσεις ήχου του συστήματος.

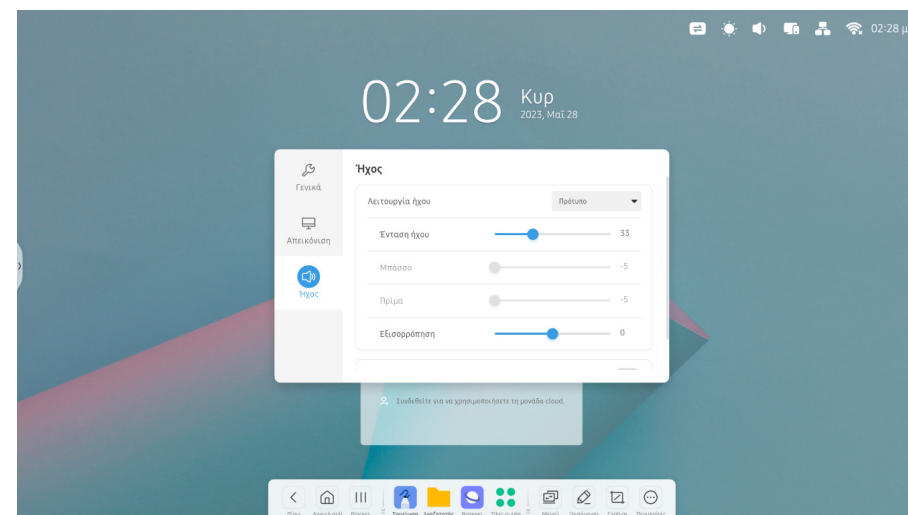

Στοιχείο	Περιγραφή
Λειτουργία ήχου	Μπορείτε να επιλέξετε μια προκαθορισμένη λειτουργία ήχου.
Προσαρμογή παραμέτρου	Όταν θέσετε τη Λειτουργία ήχου σε Προσαρμοσμένη , μπορείτε να προσαρμόσετε τις ακόλουθες παραμέτρους ήχου: <ul style="list-style-type: none"> • Μπάσα • Πρίμα
Ένταση ήχου	Προσαρμογή της έντασης ήχου.
Εξισορρόπηση	Προσαρμογή της εξισορρόπησης.
Σίγαση	Ενεργοποίηση/απενεργοποίηση Σίγασης .

Κεφάλαιο 05

Οδηγός αντιμετώπισης προβλημάτων















Προβλήματα και λύσεις

 Πριν καλέσετε το Κέντρο Εξυπηρέτησης Πελατών της Samsung, ελέγξτε το προϊόν σας με τους ακόλουθους τρόπους. Επικοινωνήστε με το Κέντρο Εξυπηρέτησης Πελατών της Samsung εάν το πρόβλημα παραμένει.

Πρόβλημα παραθύρου πηγής (HDMI).	
Εντοπίζονται κενά διαστήματα και στις τέσσερις πλευρές της οθόνης, όταν ένα καλώδιο HDMI είναι συνδεδεμένο στο προϊόν και στον υπολογιστή.	<p>Τα κενά διαστήματα που εντοπίζονται στην οθόνη δεν έχουν καμία σχέση με το προϊόν.</p> <p>Τα κενά διαστήματα στην οθόνη προκαλούνται από τον υπολογιστή ή από την κάρτα γραφικών. Για να επιλυθεί το πρόβλημα, προσαρμόστε το μέγεθος οθόνης στις ρυθμίσεις HDMI της κάρτας γραφικών.</p> <p>Εάν το μενού ρυθμίσεων της κάρτας γραφικών δεν περιλαμβάνει μια επιλογή προσαρμογής του μεγέθους οθόνης, ενημερώστε το πρόγραμμα οδήγησης της κάρτας γραφικών στην πιο πρόσφατη έκδοση.</p> <p>(Επικοινωνήστε με τον κατασκευαστή της κάρτας γραφικών ή του υπολογιστή για περισσότερες λεπτομέρειες σχετικά με τον τρόπο προσαρμογής των ρυθμίσεων οθόνης.)</p>
Οι εικόνες στην οθόνη εμφανίζονται παραμορφωμένες.	Ελέγξτε το συνδεδεμένο καλώδιο. Εάν χρησιμοποιείτε καλώδιο που δεν έχετε προμηθευτεί από την Samsung, η συμβατότητα δεν είναι εγγυημένη.
Η οθόνη δεν είναι ευκρινής. Η οθόνη είναι θολή.	Ορίστε την ανάλυση και τη συχνότητα στο συνιστώμενο επίπεδο.
Η οθόνη εμφανίζεται ασταθής και τρεμάμενη.	Βεβαιωθείτε ότι η ανάλυση και η συχνότητα του υπολογιστή και της κάρτας γραφικών έχουν τεθεί σε ένα εύρος συμβατό με το προϊόν. Στη συνέχεια, αν απαιτείται, αλλάξτε τις ρυθμίσεις της οθόνης, ανατρέχοντας στην ενότητα 'Προκαθορισμένες λειτουργίες χρονισμού' .
Στην οθόνη υπάρχουν σκιές ή απομένουν εικόνες «φαντάσματα».	
Το λευκό δεν εμφανίζεται πραγματικά λευκό.	Μεταβείτε στην Εικόνα και προσαρμόστε τις ρυθμίσεις Εξισορρόπησης λευκών .
Το προϊόν θα απενεργοποιηθεί αυτόματα.	Βεβαιωθείτε ότι το καλώδιο τροφοδοσίας είναι κατάλληλα συνδεδεμένο στο προϊόν και στην πρίζα.

Πρόβλημα παραθύρου πηγής (HDMI).	
Η προβολή της οθόνης δεν φαίνεται κανονική.	<p>Το κωδικοποιημένο περιεχόμενο βίντεο μπορεί να κάνει την προβολή να εμφανίζεται αλλοιωμένη σε σκηνές με αντικείμενα σε γρήγορη κίνηση, όπως σε μια αθλητική διοργάνωση ή σε ένα βίντεο δράσης.</p> <p>Η χαμηλή στάθμη σήματος ή η χαμηλή ποιότητα εικόνας ενδέχεται να κάνουν την προβολή να δείχνει αλλοιωμένη. Αυτό δεν σημαίνει ότι το προϊόν είναι ελαττωματικό.</p> <p>Μια κινητή συσκευή σε απόσταση ακτίνας ενός μέτρου ενδέχεται να προκαλέσει στατική παρεμβολή σε αναλογικά και ψηφιακά προϊόντα.</p>
Η φωτεινότητα και το χρώμα δεν δείχνουν κανονικά.	Από το μενού, επιλέξτε ☰ Μενού → ΡΥΘΜΙΣΕΙΣ → Εικόνα → Επαναφορά εικόνας για να προσπαθήσετε να πραγματοποιήσετε επαναφορά της οθόνης.
Η οθόνη μοιάζει ασταθής και κατόπιν παγώνει.	Η οθόνη ενδέχεται να παγώσει όταν χρησιμοποιείται ανάλυση διαφορετική από τη συνιστώμενη ή αν το σήμα δεν είναι σταθερό. Για να επιλυθεί το πρόβλημα, αλλάξτε την ανάλυση του υπολογιστή στη συνιστώμενη ανάλυση.
Δεν είναι δυνατή η προβολή σε πλήρη οθόνη.	<p>Εάν το παράθυρο πηγής έχει ρυθμιστεί σε λειτουργία πλήρους οθόνης ενώ βρίσκεται σε προσανατολισμό πορτρέτου, μια μαύρη ζώνη εμφανίζεται τόσο στο επάνω όσο και στο κάτω μέρος του.</p> <p>Αλλάξτε τον προσανατολισμό σε οριζόντιο (τοπίου) και, στη συνέχεια, αλλάξτε το Παράθυρο πηγής σε λειτουργία πλήρους οθόνης.</p>

Πρόβλημα ήχου	
Δεν ακούγεται κανένας ήχος.	Ελέγξτε την ένταση ήχου.
Η ένταση ήχου είναι πολύ χαμηλή.	<p>Προσαρμογή της έντασης ήχου.</p> <p>Εάν η ένταση του ήχου εξακολουθεί να είναι χαμηλή, ενώ την έχετε ανεβάσει στη μέγιστη στάθμη, προσαρμόστε την ένταση στην κάρτα ήχου του υπολογιστή σας ή στο πρόγραμμα λογισμικού σας.</p>
Το βίντεο είναι διαθέσιμο, αλλά δεν ακούγεται κανένας ήχος.	<p>Εάν είναι συνδεδεμένο ένα καλώδιο HDMI ή καλώδιο DP, ελέγξτε τις ρυθμίσεις εξόδου ήχου στον υπολογιστή.</p> <p>Αν χρησιμοποιείται μια συσκευή πηγής</p> <ul style="list-style-type: none"> Ελέγξτε τις ρυθμίσεις εξόδου ήχου για τη συσκευή πηγής. (Για παράδειγμα, αν η οθόνη σας είναι συνδεδεμένη σε HDMI, ενδέχεται να χρειαστεί να αλλάξετε την επιλογή ήχου της συσκευής εξόδου βίντεο σε HDMI.) <p>Συνδέστε ξανά το καλώδιο τροφοδοσίας στη συσκευή και κατόπιν επανεκκινήστε τη συσκευή.</p>
Υπάρχουν παράσιτα προερχόμενα από τα ηχεία.	Η χαμηλή στάθμη σήματος μπορεί να προκαλέσει αλλοίωση του ήχου.
Ακούγεται ήχος ενώ η ένταση ήχου είναι σε σίγαση.	<p>Οι ρυθμίσεις ήχου για τα κύρια ηχεία είναι διαφορετικές από εκείνες για τα εσωτερικά ηχεία του προϊόντος.</p> <p>Η αλλαγή της έντασης ήχου ή η σίγαση στο προϊόν δεν επηρεάζει έναν εξωτερικό ενισχυτή (αποκωδικοποιητή).</p>

Ζητήματα λειτουργίας αφής	
Μπορείτε να αγγίξετε τα εικονίδια, αλλά δεν μπορείτε να αγγίξετε τα σχέδια.	Χρησιμοποιήστε την παρεχόμενη γραφίδα με το συγκεκριμένο προϊόν.
Το άγγιγμα δεν είναι λειτουργικό όταν χρησιμοποιείται σύνδεση HDMI.	<p>Ελέγξτε αν η θύρα TOUCH  του προϊόντος είναι συνδεδεμένη σε μια θύρα USB του υπολογιστή με χρήση του παρεχόμενου καλωδίου USB.</p> <ul style="list-style-type: none"> WA65C/WA75C <ul style="list-style-type: none">  HDMI  ή  → TOUCH  στο πίσω μέρος του προϊόντος  HDMI  2 → TOUCH  στο δίσκο WA65C/WA75C <ul style="list-style-type: none">  HDMI  1 ή  → TOUCH  στο πίσω μέρος του προϊόντος  HDMI  2 → TOUCH  στο δίσκο
Χρησιμοποιώ δύο γραφίδες, αλλά δεν λειτουργούν καλά.	Βεβαιωθείτε ότι υπάρχει αρκετό διάστημα μεταξύ των δύο γραφίδων κατά το άγγιγμα πολλαπλών σημείων.
Υπάρχει μια δυσλειτουργία στο άγγιγμα της οθόνης, όπως αργή ή μη ακριβής απόκριση.	Βεβαιωθείτε ότι δεν υπάρχουν ξένες ουσίες στην επιφάνεια της οθόνης.
	Ελέγξτε αν έχει σπάσει η οθόνη.
	Βεβαιωθείτε ότι το προϊόν δεν εκτίθεται στο άμεσο ηλιακό φως.
	Μην αγγίζετε την οθόνη κατά την ενεργοποίηση του προϊόντος μετά από απενεργοποίηση, γιατί εκτελείται βαθμονόμηση αφής για 5 δευτερόλεπτα.

Προβλήματα Anynet+	
Το Anynet+ δεν λειτουργεί.	Ελέγξτε αν η συσκευή είναι συσκευή Anynet+. Το σύστημα Anynet+ υποστηρίζει μόνο συσκευές Anynet+.
	Ελέγξτε αν το καλώδιο τροφοδοσίας της συσκευής Anynet+ είναι κατάλληλα συνδεδεμένο.
	Ελέγξτε τις συνδέσεις καλωδίων βίντεο/ήχου/HDMI της συσκευής Anynet+.
	Ελέγξτε αν το Anynet+ (HDMI-CEC) έχει τεθεί σε Ενεργό στο ≡ Μενού → ΡΥΘΜΙΣΕΙΣ → Διαχείριση εξωτερικής συσκευής .
	Ελέγξτε αν το τηλεχειριστήριο είναι συμβατό με Anynet+.
	Το Anynet+ δεν λειτουργεί σε ορισμένες περιπτώσεις. (αρχική ρύθμιση)
	Εάν αφαιρέσατε και κατόπιν συνδέσατε ξανά το καλώδιο HDMI, φροντίστε να πραγματοποιήσετε και πάλι αναζήτηση συσκευών ή να απενεργοποιήσετε και να ενεργοποιήσετε ξανά το προϊόν σας.
	Ελέγξτε αν η λειτουργία Anynet+ της συσκευής Anynet είναι ενεργή.
Θέλω να ξεκινήσω το Anynet+.	Ελέγξτε αν η συσκευή Anynet+ είναι σωστά συνδεδεμένη με το προϊόν και ελέγξτε αν το Anynet+ (HDMI-CEC) έχει τεθεί σε Ενεργό στο ≡ Μενού → ΡΥΘΜΙΣΕΙΣ → Διαχείριση εξωτερικής συσκευής .
Θέλω να προχωρήσω σε έξοδο από το Anynet+.	Πατήστε το κουμπί ΠΗΓΗ στο τηλεχειριστήριο του προϊόντος και επιλέξτε μια συσκευή που δεν είναι Anynet+.
Το μήνυμα " Αποσύνδεση συσκευής Anynet+... " εμφανίζεται στην οθόνη.	Δεν μπορείτε να χρησιμοποιήσετε το τηλεχειριστήριο κατά τη διαμόρφωση του Anynet+ ή κατά την αλλαγή σε λειτουργία προβολής. Χρησιμοποιήστε το τηλεχειριστήριο αφού έχει ολοκληρωθεί η διαμόρφωση Anynet+ στο προϊόν ή μετά την ολοκλήρωση της μετάβασης στο Anynet+.
Στη συσκευή Anynet+ δεν εκτελείται αναπαραγωγή.	Δεν μπορείτε να χρησιμοποιήσετε τη λειτουργία αναπαραγωγής όταν είναι σε εξέλιξη η αρχική ρύθμιση.

Προβλήματα Anynet+	
Η συνδεδεμένη συσκευή δεν εμφανίζεται.	Ελέγξτε αν η συσκευή υποστηρίζει ή όχι τις λειτουργίες Anynet+.
	Ελέγξτε αν το καλώδιο HDMI είναι κατάλληλα συνδεδεμένο ή όχι.
	Ελέγξτε αν το Anynet+ (HDMI-CEC) έχει τεθεί σε Ενεργό στο ≡ Μενού → ΡΥΘΜΙΣΕΙΣ → Διαχείριση εξωτερικής συσκευής .
	Κάντε ξανά αναζήτηση για συσκευές Anynet+.
	Το Anynet+ απαιτεί μια σύνδεση HDMI. Βεβαιωθείτε ότι η συσκευή είναι συνδεδεμένη στο προϊόν σας με καλώδιο HDMI.
	Ορισμένα καλώδια HDMI ενδέχεται να μην υποστηρίζουν τις λειτουργίες Anynet+.
	Εάν η σύνδεση τερματιστεί λόγω διακοπής ρεύματος ή αν το καλώδιο HDMI έχει αποσυνδεθεί, επαναλάβετε τη σάρωση συσκευών.
Άλλο πρόβλημα	
Από το προϊόν αναδύεται μυρωδιά πλαστικού.	Η μυρωδιά πλαστικού είναι φυσιολογική και εξαφανίζεται με την πάροδο του χρόνου.
Μικρά σωματίδια εντοπίζονται στις άκρες του προϊόντος.	Τα σωματίδια αποτελούν τμήμα του σχεδιασμού του προϊόντος. Το προϊόν δεν είναι ελαττωματικό.
Όταν προσπαθώ να αλλάξω την ανάλυση του υπολογιστή, εμφανίζεται το μήνυμα "Το καθορισμένο ψήφισμα δεν υποστηρίζεται τώρα."	Το μήνυμα "Το καθορισμένο ψήφισμα δεν υποστηρίζεται τώρα." εμφανίζεται αν η ανάλυση της πηγής εισόδου υπερβαίνει τη μέγιστη ανάλυση του προϊόντος. Για να επιλυθεί το πρόβλημα, αλλάξτε την ανάλυση του υπολογιστή σε μια ανάλυση υποστηριζόμενη από το προϊόν.
Δεν ακούγεται ήχος από τα ηχεία στη λειτουργία HDMI, όταν είναι συνδεδεμένο ένα καλώδιο DVI-HDMI.	Τα καλώδια DVI δεν μεταδίδουν δεδομένα ήχου.
Η ρύθμιση Επίπεδο μαύρου HDMI δεν λειτουργεί σωστά σε μια συσκευή HDMI με έξοδο YCbCr.	Αυτή η δυνατότητα λειτουργεί μόνο όταν το σήμα HDMI της εξωτερικής συσκευής είναι έξοδος RGB.
Δεν υπάρχει ήχος στη λειτουργία HDMI.	Τα χρώματα της προβαλλόμενης εικόνας ενδέχεται να μην εμφανίζονται κανονικά. Το βίντεο ή ο ήχος ενδέχεται να μην είναι διαθέσιμα. Αυτό μπορεί να συμβεί αν στο προϊόν είναι συνδεδεμένη μια συσκευή πηγής που υποστηρίζει μόνο μια παλαιότερη έκδοση του προτύπου HDMI.

Κεφάλαιο 06



Προδιαγραφές

Γενικά

 **Οριζόντια συχνότητα:**
Ο χρόνος που απαιτείται για τη σάρωση μιας γραμμής από την αριστερή έως τη δεξιά πλευρά της οθόνης ονομάζεται οριζόντιος κύκλος. Η αντίστροφη τιμή του οριζόντιου κύκλου ονομάζεται οριζόντια συχνότητα. Η οριζόντια συχνότητα μετράται σε kHz.

 **Κάθετη συχνότητα:**
Το προϊόν προβάλλει μια μεμονωμένη εικόνα πολλές φορές ανά δευτερόλεπτο (παρόμοια με μια λάμπα φθορισμού) προκειμένου να προβληθεί αυτό που βλέπει ο θεατής. Ο ρυθμός επανάληψης της προβολής μιας εικόνας ανά δευτερόλεπτο ονομάζεται κάθετη συχνότητα ή ρυθμός ανανέωσης. Η κάθετη συχνότητα μετράται σε Hz.

Όνομα μοντέλου		WA65C	WA75C
Πάνελ	Μέγεθος	ΚΛΑΣΗ 65 (64,5 ίντσες / 163,9 cm)	ΚΛΑΣΗ 75 (74,5 ίντσες / 189,5 cm)
	Περιοχή προβολής	1428,48 mm (O) x 803,52 mm (K)	1649,664 mm (O) x 927,936 mm (K)
Συγχρονισμός (Προδιαγραφές πάνελ)	Οριζόντια συχνότητα	135 kHz	
	Κάθετη συχνότητα	60 Hz	
Ανάλυση	Βέλτιστη ανάλυση	3840 x 2160	
	Μέγιστη ανάλυση		
Τροφοδοτικό		AC100-240V~ 50/60Hz Ανατρέξτε στην ετικέτα στο πίσω μέρος του προϊόντος, καθώς η τυπική τάση μπορεί να διαφέρει στις διαφορετικές χώρες.	
Περιβαλλοντικές εκτιμήσεις	Λειτουργία	Θερμοκρασία: 32 °F - 104 °F (0 °C - 40 °C) * Για την εγκατάσταση του περιβλήματος, διατηρήστε την εσωτερική θερμοκρασία στους 40 °C (104 °F) ή χαμηλότερη. Υγρασία: 10% - 80%, χωρίς συμπύκνωση	
	Αποθήκευση	Θερμοκρασία: -4 °F - 113 °F (-20 °C - 45 °C) Υγρασία: 5% - 95%, χωρίς συμπύκνωση * Ισχύει πριν από την αφαιρεθεί η συσκευασία πακέτου του προϊόντος.	

-
-  1 pixel ανά εκατομμύριο (1 ppm) περίπου μπορεί να εμφανίζεται πιο φωτεινό ή πιο σκούρο στο πάνελ απεικόνισης, λόγω της φύσης κατασκευής αυτού του προϊόντος. Αυτό δεν επηρεάζει τις επιδόσεις του προϊόντος.
 -  Για να ληφθεί η βέλτιστη ποιότητα εικόνας, αυτό το προϊόν μπορεί να ρυθμιστεί σε μία μόνο ανάλυση για κάθε μέγεθος οθόνης, λόγω της φύσης του πάνελ. Η χρήση μιας ανάλυσης διαφορετικής από την καθορισμένη ενδέχεται να υποβαθμίσει την ποιότητα της εικόνας. Συνιστάται να επιλέξετε τη βέλτιστη ανάλυση που καθορίζεται για το προϊόν σας ώστε να αποφευχθεί αυτή η υποβάθμιση.
 -  Για τις λεπτομερείς προδιαγραφές συσκευής, επισκεφθείτε τον ιστότοπο της Samsung.
 - Ευρώπη μόνο (WA65C/WA75C μόνο)

Για πρόσβαση σε πληροφορίες ενεργειακής σήμανσης σχετικά με αυτό το προϊόν στο Ευρωπαϊκό Μητρώο Προϊόντων για την Ενεργειακή Σήμανση (EPREL), μεταβείτε στη διεύθυνση https://eprel.ec.europa.eu/qr/***** όπου ***** είναι ο αριθμός καταχώρισης EPREL του προϊόντος. Μπορείτε να βρείτε τον αριθμό καταχώρισης στην ετικέτα αξιολόγησης του προϊόντος σας.
 - Τουρκία μόνο

Για να αποκτήσετε πρόσβαση στις πληροφορίες ενεργειακής σήμανσης του μοντέλου: WA65C, WA75C

 - (1) Μεταβείτε στη διεύθυνση https://www.samsung.com/global/ecodesign_energy
 - (2) Πάρτε το αναγνωριστικό μοντέλου από την σήμανση ενέργειας του προϊόντος και πληκτρολογήστε το στο πλαίσιο αναζήτησης
 - (3) Μπορείτε να βρείτε πληροφορίες σχετικά με την ενεργειακή σήμανση

Προκαθορισμένες λειτουργίες χρονισμού

Εάν από τον υπολογιστή σας μεταδίδεται ένα σήμα που ανήκει στις ακόλουθες τυπικές λειτουργίες σήματος, η οθόνη θα προσαρμοστεί αυτόματα. Εάν τα σήματα που μεταδίδονται από τον υπολογιστή διαφέρουν από την τυπική λειτουργία, η οθόνη ενδέχεται να μην προβάλλεται. Σε αυτήν την περίπτωση, αλλάξτε τις ρυθμίσεις όπως δείχνει ο ακόλουθος πίνακας, ανατρέχοντας στο εγχειρίδιο χρήσης της κάρτας γραφικών.

Αρ.	Όνομα χρονισμού σήματος	Αναφορά	ρολόι	Ορ.συχν.	Κ. συχν.	HDMI	VGA	Τύπου C
			[MHz]	[KHz]	[Hz]			
1	720*400 @70Hz	IBM	28,322	31,788	70	/	N	/
2	640*480 @60Hz	VESA	25,18	31,469	59,94	N	N	N
3	800*600 @56Hz	VESA	36	35,156	56,25	/	N	N
4	800*600 @60Hz	VESA	40	37,879	60,317	N	N	N
5	1024*768 @60Hz	VESA	65	48,363	60,004	N	N	N
6	1280*768 @60Hz(RB)	CVTRB	68,25	47,396	59,995	N	N	N
7	1280*768 @60Hz	VESA	79,5	47,776	59,87	N	N	N
8	1280*800 @60Hz	VESA	83,5	49,702	59,81	N	N	N
9	1280*960 @60,000Hz	VESA	108	60	60	N	N	N
10	1280*1024 @60Hz	VESA	108	63,981	60,002	N	N	N
11	1360*768 @60Hz	VESA	85,5	47,712	60,015	N	N	N
12	1440*900 @60Hz(RB)	CVTRB	88,75	55,469	59,901	N	N	N
13	1440*900 @60Hz	CVT	106,5	55,935	59,887	N	N	N
14	1680*1050 60Hz	VESA	146,25	65,29	59,954	N	N	N
15	1920*1080 60Hz	CEA	148,5	67,5	60	N	N	N
16	640*480P594:3	CEA	25,175	31,469	59,94	/	/	N
17	640*480P604:3	CEA	25,2	31,5	60	/	/	N
18	720*480P604:3	CEA	27,027	31,5	60	/	/	N
19	720*480P6016:9	CEA	27,027	31,5	60	/	/	N
20	1280*720P5916:9	CEA	74,175	44,955	59,939	/	/	N
21	1280*720P6016:9	CEA	74,25	45	60	/	/	N
22	1440*480P604:3	CEA	54,054	31,5	60	/	/	N
23	1440*480P5916:9	CEA	54	31,469	59,94	/	/	N
24	1440*480P6016:9	CEA	54,054	31,5	60	/	/	N
25	1920*1080P5916:9	CEA	148,35	67,432	59,939	/	/	N
26	1920*1080P6016:9	CEA	148,5	67,5	60	/	/	N

Αρ.	Όνομα χρονισμού σήματος	Αναφορά	ρολόι	Ορ.συχν.	Κ. συχν.	HDMI	VGA	Τύπου C
			[MHz]	[KHz]	[Hz]			
27	720*576P504:3	CEA	27	31,25	50	/	/	N
28	720*576P5016:9	CEA	27	31,25	50	/	/	N
29	1280*720P5016:9	CEA	74,25	37,5	50	/	/	N
30	1440*576P5016:9	CEA	54	31,25	50	/	/	N
31	1920*1080P5016:9	CEA	148,5	56,25	50	/	/	N
32	1920*1080P2316:9	CEA	74,175	26,973	23,976	/	/	N
33	1920*1080P2416:9	CEA	74,25	27	24	/	/	N
34	1920*1080P2516:9	CEA	74,25	28,125	25	/	/	N
35	1920*1080P2916:9	CEA	74,175	33,716	29,97	/	/	N
36	1920*1080P3016:9	CEA	74,25	33,75	30	/	/	N
37	720(1440)*480i	CEA	27	15,734	59,939	N	/	/
38	480p 59Hz	CEA	27	31,469	59,94	N	/	/
39	480p 60Hz	CEA	27,027	31,5	60	N	/	/
40	720(1440)*576i	CEA	27	15,625	50	N	/	/
41	576p 50Hz	CEA	27	31,25	50	N	/	/
42	720p 60Hz	CEA	74,25	45	60	N	/	/
43	720p 59Hz	CEA	74,176	44,955	59,94	N	/	/
44	720p 50Hz	CEA	74,25	37,5	50	N	/	/
45	1080i 60Hz	CEA	74,25	33,75	60	N	/	/
46	1080i 59Hz	CEA	74,176	33,716	59,94	N	/	/
47	1080i 50Hz	CEA	74,25	28,125	50	N	/	/
48	1080p 60Hz	CEA	148,5	67,5	60	N	/	/
49	1080p 50Hz	CEA	148,5	56,25	50	N	/	/
50	1080p 30Hz	CEA	74,25	33,75	30	N	/	/
51	1080p 29Hz	CEA	74,176	33,716	29,97	N	/	/
52	1080p 25Hz	CEA	74,25	28,125	25	N	/	/
53	1080p 24Hz	CEA	74,25	27	24	N	/	/
54	1080p 23Hz	CEA	74,176	26,973	23,976	N	/	/
55	3840*2160 60Hz	CEA	594	135	60	N	/	N
56	3840*2160 50Hz	CEA	594	112,5	50	N	/	N
57	3840*2160 30Hz	CEA	297	67,5	29,97	N	/	N
58	3840*2160 25Hz	CEA	297	56,25	25	N	/	N
59	3840*2160 24Hz	CEA	297	54	23,982	N	/	N

Κεφάλαιο 07

Παράρτημα

Ευθύνη για την χρέωση υπηρεσιών (Κόστος για τους πελάτες)

✎ Όταν ζητηθούν υπηρεσίες συντήρησης, ενδέχεται να σας χρεώσουμε για την επίσκεψη ενός τεχνικού συντήρησης, παρά την ισχύουσα εγγύηση, στις ακόλουθες περιπτώσεις.

Δεν πρόκειται για ελάττωμα του προϊόντος

Καθαρισμός του προϊόντος, Προσαρμογή, Επεξηγήσεις, Επανεγκατάσταση κ.λπ.

- Εάν ζητηθεί από έναν τεχνικό συντήρησης να δώσει οδηγίες σχετικά με τον τρόπο χρήσης του προϊόντος ή να προσαρμόσει απλώς τις επιλογές, χωρίς να αποσυναρμολογήσει το προϊόν.
- Εάν ένα ελάττωμα έχει προκληθεί από εξωτερικούς περιβαλλοντικούς παράγοντες (Διαδίκτυο, κεραία, ενσύρματο σήμα κ.λπ.)
- Εάν ένα προϊόν εγκατασταθεί εκ νέου ή συνδεθούν επιπλέον συσκευές μετά την πρώτη εγκατάσταση του αγορασθέντος προϊόντος.
- Εάν ένα προϊόν εγκαθίσταται εκ νέου προκειμένου να μεταφερθεί σε ένα διαφορετικό σημείο ή σε διαφορετικό σπίτι.
- Εάν ο πελάτης ζητήσει οδηγίες σχετικά με τον τρόπο χρήσης ενός προϊόντος άλλης εταιρείας.
- Εάν ο πελάτης ζητήσει οδηγίες σχετικά με τον τρόπο χρήσης του δικτύου ή ενός προγράμματος άλλης εταιρείας.
- Εάν ο πελάτης ζητήσει την εγκατάσταση και ρύθμιση λογισμικού για το προϊόν.
- Εάν ένας τεχνικός συντήρησης αφαιρεί σκόνες ή ξένα υλικά από το εσωτερικό του προϊόντος ή το καθαρίζει.
- Εάν ο πελάτης ζητήσει επιπρόσθετη εγκατάσταση μετά την αγορά ενός προϊόντος από το σπίτι ή μέσω διαδικτύου.

Βλάβη του προϊόντος που προκλήθηκε από υπαιτιότητα του πελάτη

Βλάβη του προϊόντος που προκλήθηκε από εσφαλμένο χειρισμό ή εσφαλμένη επισκευή από τον πελάτη

Εάν η βλάβη του προϊόντος προκλήθηκε από:

- Εξωτερική κρούση ή πτώση.
- Χρήση αναλωσίμων ή ενός προϊόντος που πωλείται χωριστά, τα οποία δεν καθορίζονται από τη Samsung.
- Επισκευή από άτομο που δεν είναι μηχανικός σε εταιρεία παροχής υπηρεσιών εξωτερικής ανάθεσης ή συνεργάτης της Samsung Electronics Co., Ltd.
- Ανακατασκευή ή επισκευή του προϊόντος από τον πελάτη.
- Χρήση του προϊόντος υπό ακατάλληλη τάση ή με μη εγκεκριμένες ηλεκτρικές συνδέσεις.
- Μη τήρηση των επισημάνσεων "προσοχής" στο Εγχειρίδιο Χρήσης.

Άλλα

- Εάν το προϊόν παρουσιάσει βλάβη λόγω φυσικής καταστροφής. (κεραυνοί, πυρκαγιά, σεισμός, ζημιές από πλημμύρες κ.λπ.)
- Αν έχουν εξαντληθεί όλα τα αναλώσιμα στοιχεία. (Μπαταρία, τόνερ, λάμπες φθορισμού, κεφαλή, δονητής, λάμπα, φίλτρο, κορδέλα κ.λπ.)

✎ Εάν ο πελάτης ζητήσει συντήρηση στην περίπτωση όπου το προϊόν δεν έχει κανένα ελάττωμα, ενδέχεται να υπάρξει χρέωση συντήρησης. Γι' αυτό, διαβάστε πρώτα το Εγχειρίδιο Χρήσης.

Πρόληψη μετεϊκασμάτων

Τι είναι το μετείκασμα?

Δεν θα πρέπει να εκδηλωθεί μετείκασμα όταν το πάνελ λειτουργεί κανονικά. Η κανονική λειτουργία αναφέρεται σε ένα διαρκώς μεταβαλλόμενο μοτίβο βίντεο. Εάν το πάνελ απεικόνισης προβάλλει ένα σταθερό μοτίβο για μια παρατεταμένη χρονική περίοδο, ενδέχεται να υπάρξει μια μικρή διαφορά τάσης μεταξύ των ηλεκτροδίων στα pixels που ελέγχουν τους υγρούς κρυστάλλους.

Η εν λόγω διαφορά τάσης μεταξύ των ηλεκτροδίων αυξάνεται με το χρόνο και καθιστά λεπτότερους τους υγρούς κρυστάλλους. Όταν συμβαίνει αυτό, η προηγούμενη εικόνα μπορεί να παραμένει στην οθόνη ενώ το μοτίβο βίντεο αλλάζει.

- ❌ Αυτές οι πληροφορίες είναι ένας οδηγός για την αποφυγή του μετεϊκασματος. Η σταθερή προβολή μιας στατικής εικόνας στην οθόνη για μεγάλο χρονικό διάστημα, ενδέχεται να προκαλέσει μετεϊκασματα. Αυτό το πρόβλημα δεν καλύπτεται από την εγγύηση.

Συνιστώμενες πρακτικές πρόληψης

Η σταθερή προβολή μιας στατικής εικόνας στην οθόνη για μεγάλο χρονικό διάστημα, ενδέχεται να προκαλέσει μετεϊκασματα ή κηλίδες. Απενεργοποιήστε το προϊόν όταν δεν χρησιμοποιείται για μεγάλο χρονικό διάστημα, ενεργοποιήστε τη λειτουργία εξοικονόμησης ενέργειας ή χρησιμοποιήστε μια δυναμική προφύλαξη οθόνης.

HDMI License notice



The terms HDMI and HDMI High-Definition Multimedia Interface, and the HDMI Logo are trademarks or registered trademarks of HDMI Licensing Administrator, Inc. in the United States and other countries.

Γνωστοποίηση άδειας χρήσης ανοιχτού κώδικα

Μπορείτε να βρείτε τον ανοιχτό κώδικα που χρησιμοποιείται σε αυτό το προϊόν στην ακόλουθη ιστοσελίδα (<https://opensource.samsung.com>)

Τεχνολογία Χαμηλού Μπλε Φωτός

Η τεχνολογία Χαμηλού Μπλε Φωτός ή Low Blue Light (λύση λογισμικού) μειώνει την συνιστώσα μπλε φωτός προκειμένου να προστατεύσει τα μάτια σας, προσαρμόζοντας την ποσότητα του μπλε φωτός που εμφανίζεται:

1. Για να ανοίξετε τη ρύθμιση μπλε φωτός: στην αρχική οθόνη μιας συσκευής, σύρετε το δάχτυλό σας προς τα πάνω από το κάτω μέρος
2. Στο μέσο της "Γενικής ρύθμισης", η λειτουργία χαμηλού μπλε φωτός ονομάζεται "Φροντίδα ματιών".
3. Πατήστε την επιλογή "Φροντίδα ματιών" για να ενεργοποιήσετε ή να απενεργοποιήσετε το χαμηλό μπλε φως.

Συμβουλές για την υγεία των ματιών

Οι ασκήσεις των ματιών μπορούν να βοηθήσουν στην ελαχιστοποίηση της καταπόνησής τους. Στρέψατε αργά τα μάτια σας προς τα πάνω, κάτω, αριστερά και δεξιά. Επαναλάβετε όσες φορές χρειάζεται.

Κατά την θέαση οθονών για μεγάλα χρονικά διαστήματα, συνιστάται να κάνετε περιοδικά διαλείμματα από την θέαση. Μετά από μία (1) ώρα συνεχούς θέασης, συνιστώνται σύντομα διαλείμματα τουλάχιστον 10 λεπτών.

Στη διάρκεια των διαλειμμάτων, οι χρήστες μπορούν να μειώσουν περαιτέρω την καταπόνηση και την ξηρότητα των ματιών εστιάζοντας για 10-15 δευτερόλεπτα σε αντικείμενα που βρίσκονται μακριά και στη συνέχεια να κοιτάζουν για 10-15 δευτερόλεπτα σε κάτι κοντινό. Επαναλάβετε έως και 10 φορές.

Αυτή η άσκηση μειώνει τον κίνδυνο "κλειδώματος" της ικανότητας εστίασης των ματιών σας μετά από παρατεταμένη εργασία στον υπολογιστή.

ENERGY STAR

Το ENERGY STAR είναι ένα εθελοντικό πρόγραμμα της Υπηρεσίας Προστασίας του Περιβάλλοντος των ΗΠΑ, το οποίο βοηθά τις επιχειρήσεις και τους πολίτες να εξοικονομούν χρήματα και να προστατεύουν το κλίμα μας μέσω της υψηλής ενεργειακής απόδοσης. Τα προϊόντα που κερδίζουν τη διάκριση ENERGY STAR αποτρέπουν τις εκπομπές αερίων του θερμοκηπίου, ικανοποιώντας τα αυστηρά κριτήρια ενεργειακής απόδοσης ή τις απαιτήσεις που ορίζονται από την Υπηρεσία Προστασίας του Περιβάλλοντος των ΗΠΑ. Το ακόλουθο λογότυπο εμφανίζεται σε όλα τα μοντέλα με πιστοποίηση ENERGY STAR:

Αυτό το προϊόν πληροί τις προϋποθέσεις για το ENERGY STAR στη ρύθμιση "Τυπική λειτουργία" και αυτή είναι η ρύθμιση στην οποία θα επιτυγχάνεται εξοικονόμηση ενέργειας. Η αλλαγή των ρυθμίσεων εικόνας της Τυπικής λειτουργίας ή η ενεργοποίηση άλλων λειτουργιών θα αυξήσει την κατανάλωση ενέργειας με τρόπο που θα μπορούσε να οδηγήσει σε υπέρβαση των ορίων που απαιτούνται προκειμένου να πληρούνται οι προϋποθέσεις για την αξιολόγηση ENERGY STAR. Ανατρέξτε στο EnergyStar.gov για περισσότερες πληροφορίες σχετικά με το

